

## PRESTOMATIC S+ P8252

Rollladensteuerung zur manuellen oder automatischen Steuerung von elektrisch angetriebenen Rollläden und Jalousien



### Technische Daten

Betriebsspannung:	230VAC, 50 Hz, +/-10%
Bemessungs-Stoßspannung:	2,5 kV
Leistungsaufnahme:	< 0,5 W
Ausgang (Auf/ Ab):	230VAC, 50 Hz
Schaltleistung:	250VAC, 3A, $\cos \varphi > 0,8$ ind.
Schaltzeit:	180 Sekunden
max. Leiterquerschnitt:	0,5 – 1,5mm <sup>2</sup>
Softwareklasse:	A
Betriebstemperaturbereich:	0°C bis +60°C
Schutzart:	IP20
Gangreserve:	bis zu 60 Minuten
Maße (L x B):	50 x 50mm Einbau in UP-Gerätedosen 60mm Ø und 60mm tief empfohlen
Farbangabe:	weiß oder ultraweiß
Konformität:	

### Sicherheitshinweise

- Beauftragen Sie mit der Installation einen Elektrofachbetrieb, da die Steuerung zum Betrieb eine Betriebsspannung von 230VAC, 50 Hz benötigt. Das Gerät darf nur durch eine Elektrofachkraft installiert und in Betrieb genommen werden.
- Die Steuerung ist auf Beschädigungen zu prüfen. Im Falle einer Beschädigung darf das Gerät keinesfalls in Betrieb genommen werden. Sollte ein Transportschaden vorliegen, so ist der Lieferant zu informieren.
- Die Steuerung ist nur für den sachgemäßen Gebrauch (wie in der Bedienungsanleitung beschrieben) bestimmt. Änderungen oder Modifikationen dürfen nicht vorgenommen werden, da ansonsten jeglicher Gewährleistungsanspruch entfällt.
- Ist ein sicherer Betrieb der Steuerung oder der angeschlossenen Beschattung nicht mehr gewährleistet, so ist die Steuerung unverzüglich außer Betrieb zu setzen und gegen unbeabsichtigten Betrieb zu sichern.
- Werden Arbeiten an den Fenstern, der Steuerung oder den angeschlossenen Behängen durchgeführt, sind diese gegen unbefugtes Bedienen und unbeabsichtigten Betrieb zu sichern.
- Arbeiten an dem Gerät dürfen nur im spannungsfreien Zustand durchgeführt werden!
- Es darf nur ein Rollladenantrieb an das Gerät angeschlossen werden, Sollten mehrere Rollladenantriebe mit einer Uhr betrieben werden, sind entsprechende Trennrelais zu verwenden. (Siehe Seite 2 „Anschluss mehrerer Raffstore-/ Jalousiantrieben an einen Raffstore-/ Jalousienschalter“)

### Entsorgung

Die Entsorgung von Elektrogeräten und Batterien über den Hausmüll ist verboten.



Das nebenstehende Symbol (durchgestrichene Mülltonne nach WEEE Anhang IV) weist auf die getrennte Rücknahme elektrischer und elektronischer Geräte in den EU-Ländern hin. Werfen Sie das Gerät oder die Batterie nicht in den Hausmüll, informieren Sie sich über Rückgabemöglichkeiten in Ihrem Gebiet und nutzen Sie zur Entsorgung das Rückgabesystem.

### Made in Germany

Die Entwicklung, Fertigung und Montage dieses Produktes finden ausschließlich in Deutschland statt. Mit dem Kauf dieses Produktes haben Sie Arbeitsplätze in Deutschland gesichert.

# Montage und Installation



## WARNUNG!

Verletzungsgefahr durch unsachgemäße Installation und Erstinbetriebnahme.  
 Unsachgemäße Installation und Erstinbetriebnahme kann zu schweren Personen- oder Sachschäden führen.  
 Deshalb:

- Beim Anschluss sind die geltenden VDE-Bestimmungen insbesondere DIN VDE 0100/0700 sowie die geltenden Vorschriften der örtlichen EVU und UVV zu beachten.
- Steuerung gemäß Anschlussplan anschließen.

## Hinweise für den Elektrofachbetrieb

1. Unbedingt die Sicherheitsregeln nach DIN VDE 0105 einhalten!
2. Tragring auf einer geeigneten Unterputz-Gerätedose befestigen und das Uhrmodul gemäß Anschlussplan (siehe unten „Anschlussplan“) anschließen.

**Achtung! Der Abdeckrahmen muss sich beim Anschluss der Kabel bereits auf dem Uhrmodul befinden!**

3. Nach erfolgtem Anschluss nun das Uhrmodul zusammen mit dem Abdeckrahmen vorsichtig in den zuvor montierten Tragring drücken.

**Wichtig! Darauf achten, dass das Uhrmodul gerade in den Tragring gedrückt wird, die Kabel nicht beschädigt werden und das Einrasten des Uhrmoduls nicht beeinträchtigt wird.**

4. Betriebsspannung einschalten.
5. Mit den Tasten Auf- und Abfahrt die Laufrichtung der Beschattung prüfen.

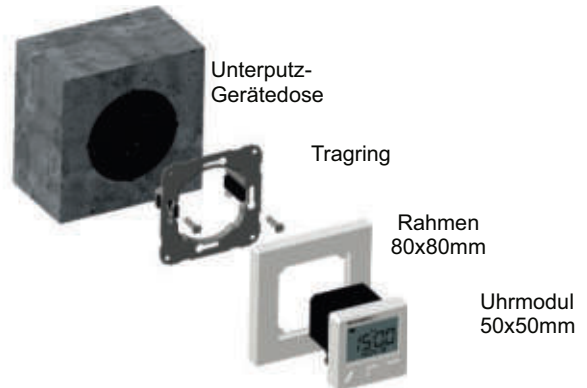

## Anschlussplan

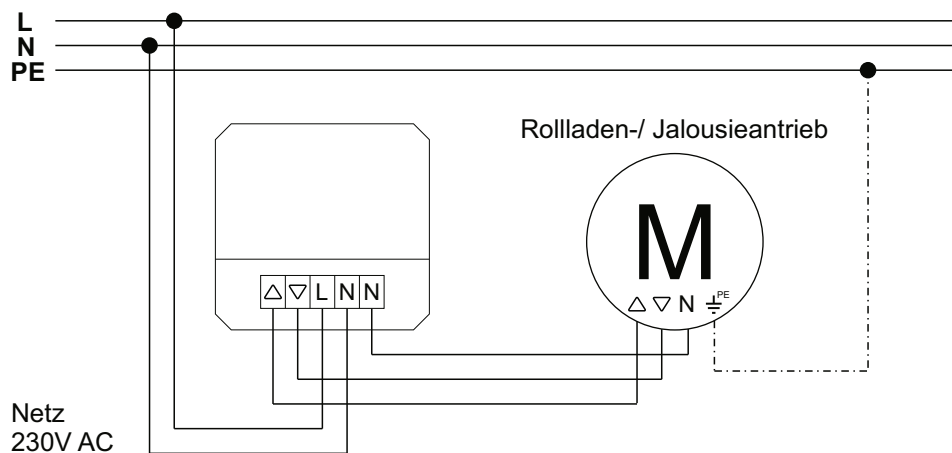

## Anschluss mehrerer Raffstore-/ Jalousieantrieben an einen Raffstore-/ Jalousieschalter

Generell bitte nur einen Antrieb pro Raffstore-/ Jalousieschalter anschließen. Falls weitere Motoren mit einem Raffstore-/ Jalousieschalter betrieben werden sollen, unbedingt ein Trennrelais verwenden.



Beispiel  
 Relais R1-U-E 230

Lösungsmöglichkeiten von zwei bis unendlich vielen Motoren.  
 (Gruppen- und Zentralsteuerungen möglich)



Beispiel  
 Relais R2-U-230

Anschluss von zwei Raffstoreantrieben an einen Raffstoreschalter

# Einstellmöglichkeiten

## Handbetrieb

Der Rollladen wird durch Antippen der AUF- oder AB- Taste in die gewünschte Position gefahren. Bei einer Betätigung länger als ca. 0,8s geht die Uhr für ca. 3min in Selbsthaltung. Die Selbsthaltung kann jederzeit über die STOP-Taste oder die Taste der Gegenrichtung unterbrochen werden.

Der Tipp-Betrieb kann wahlweise ein- oder ausgeschaltet werden, sodass bei ausgestellttem Tipp-Betrieb, der Rollladen bei Betätigung der AUF- oder AB-Taste in Selbsthaltung geht. Ausgeliefert wird die Uhr mit eingeschaltetem Tipp-Betrieb.

## Automatikbetrieb

Im Automatikbetrieb fährt der Rollladen zu den eingestellten Schaltzeiten hoch bzw. runter. Es ist aber jederzeit möglich, den Rollladen auch manuell über die AUF- und AB-Tasten zu verfahren. Die eingestellten Schaltzeiten bleiben aktiv und werden weiterhin ausgeführt.

Im Automatikbetrieb wird zwischen den drei nachfolgenden Programmarten unterschieden.







- **Tagesprogramm**  
Die Schaltzeiten sind für alle Wochentage gleich.
- **Wochenprogramm**  
Für jeden Wochentag können die Schaltzeiten individuell eingestellt werden.
- **Zufallsprogramm**  
Zusätzlich zu den Programmarten Tages- und Wochenprogramm, kann ein Zufallsgenerator aktiviert werden. Die Schaltzeiten variieren dann um  $\pm 15$  Minuten.

## Memory-Funktion

Schnellprogrammierung für die Schaltzeiten des Tagesprogramms.

Programmierung der Schaltzeiten des Tagesprogramms erfolgt direkt über eine Tastenkombination zu dem gewünschten Zeitpunkt, wenn eine Bewegung erfolgen soll und wird jeden Tag zur gleichen Uhrzeit wiederholt.

## Erläuterung der Symbole im Display

	Handbetrieb (rein manuelle Steuerung ohne Zeitautomatik)		AUF/ AB
	Automatikbetrieb mit Tagesprogramm	<b>Mo</b>	Wochentag (hier Montag)
	Automatikbetrieb mit Wochenprogramm	<b>19.04. 18</b>	Datum (hier 19.04.2018)
	Automatikbetrieb mit Tagesprogramm + Zufallsprogramm	<b>15:00</b>	Uhrzeit (hier 15:00 Uhr)
	Automatikbetrieb mit Wochenprogramm + Zufallsprogramm	<b>E ,PP</b>	Tipp-Betrieb

## Betriebsarten

### Umschaltung Handbetrieb ↔ Automatikbetrieb

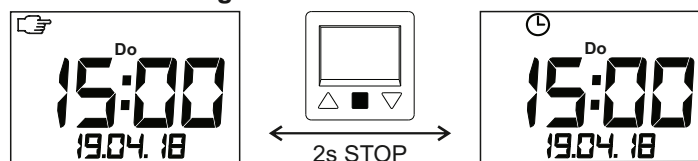

### Umschaltung Tagesprogramm ↔ Wochenprogramm (nur im Automatikbetrieb möglich)



### Zufallsgenerator EIN ↔ AUS (nur im Automatikbetrieb möglich)



## Uhrzeit und Datum

Die Einstellung der Uhrzeit kann in jeder Betriebsart durchgeführt werden. Die Stunde, sowie die Minute werden allein über die Minuten gesteuert. Keine Einzelauswahl der Stunde möglich.

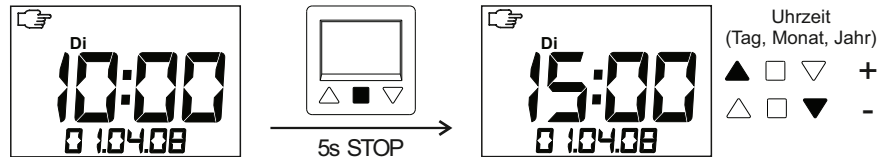

Eingabe der Uhrzeit mit STOP bestätigen. Anschließend die Eingabe für den Tag, den Monat und das Jahr tätigen. Bestätigen jeweils mit STOP.

## Programmierung der Schaltzeiten

**Tagesprogramm** (die AUF- und die AB-Schaltzeit ist für alle Wochentage gleich)

Die Programmierung der Schaltzeiten für das Tagesprogramm kann im Hand- und Automatikbetrieb durchgeführt werden. Zur Einstellung der Schaltzeiten drücken Sie nun bitte für ca. 7s die STOP-Taste, bis die AUF-Schaltzeit blinkt und das AUF-Schaltzeichen sichtbar ist.

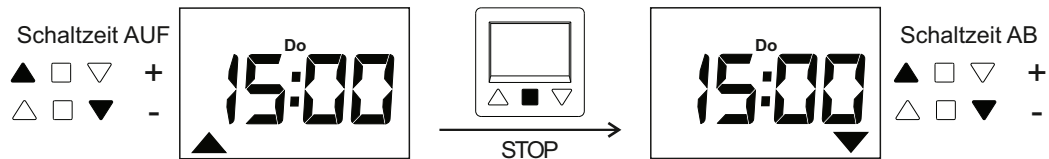

**Wochenprogramm** (für jeden Wochentag können die Auf- und Ab-Schaltzeiten individuell eingestellt werden)

Zur Programmierung der Schaltzeiten, wechseln Sie zunächst in den Automatikmodus mit Wochenprogramm (siehe „Betriebsarten“ und „Erläuterung der Symbole im Display“). Nun drücken Sie bitte für ca. 7s die STOPP-Taste, bis die erste Auf-Schaltzeit (Mo = Montag) blinkt und das AUF-Schaltzeichen sichtbar ist.

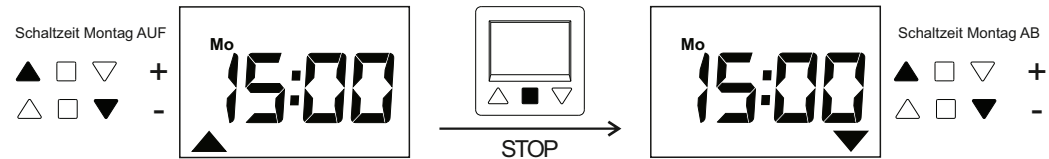

Durchspielen bis So (= Sonntag) und mit der STOP-Taste jeweils Bestätigen.

## Memory-Funktion (nur einstellbar im Tagesprogramm)

### Programmierung der Auf-Zeit

Zur gewünschten Zeit drücken Sie gleichzeitig 6s lang die STOP- und die AUF-Taste.

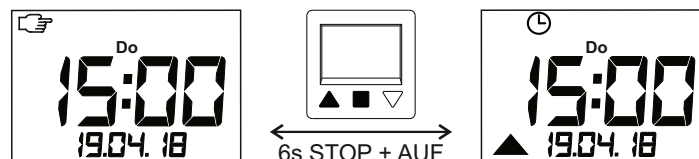

### Programmierung der Ab-Zeit

Zur gewünschten Zeit drücken Sie gleichzeitig 6s lang die STOP- und die AB-Taste.

## Ein- und Ausschalten des Tipp-Betriebs

Das Ein- und Ausschalten des Tipp-Betriebs kann in jeder Betriebsart ausgeführt werden. Hierzu drücken Sie bitte ca. 8s lang die STOP-Taste, bis auf dem Display ein blinkendes ON erscheint.

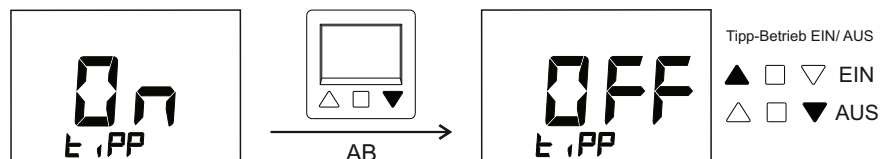

## Rücksetzen in den Auslieferungszustand

Um das Gerät in den Auslieferungszustand zurückzusetzen, drücken Sie bitte für ca. 20s die AUF- + STOPP- + AB-Taste.