

animeo

IB+ 4 DC Motor Controller WM

Návod k instalaci
Installationsvejledning
Gebrauchsanweisung

Installation guide
Guía de instalación
Notice d'installation

Guida all'installazione
Montagehandleiding
Installasjonsanvisninger

Instrukcja instalacji
Installationsanvisningar
Montaj kılavuzu

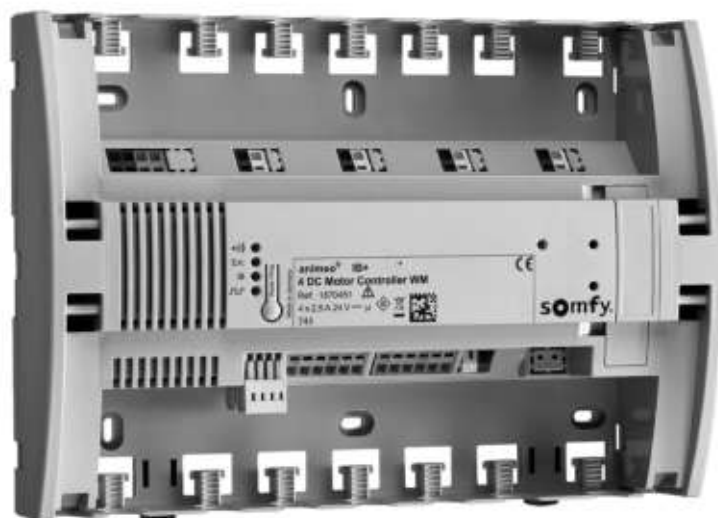

Ref. 1870451



A

[1]

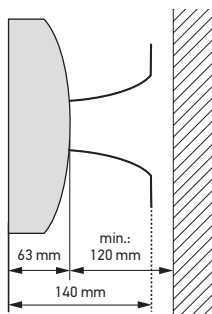

[2]

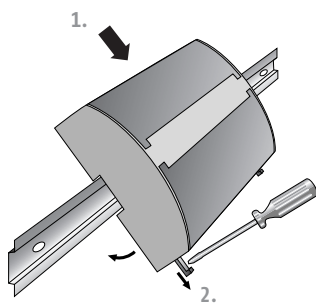
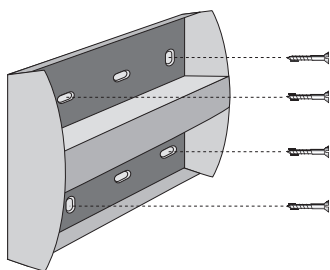

[3]

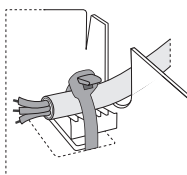

[4]

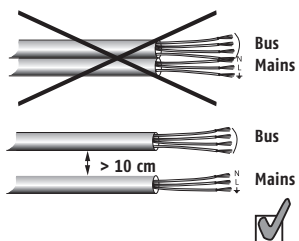

B

[1]

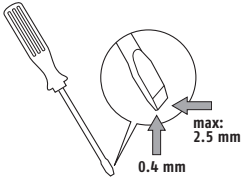

[3]

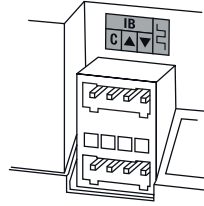

[2]

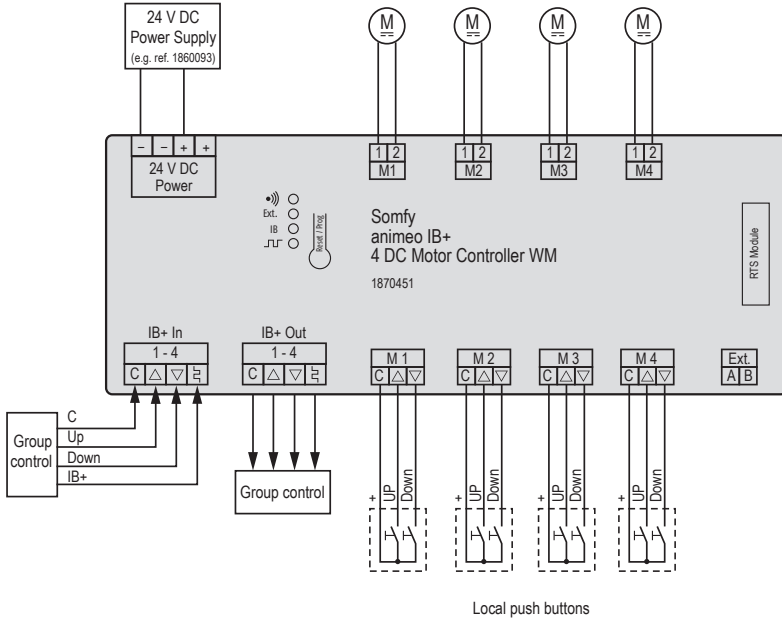

[4]

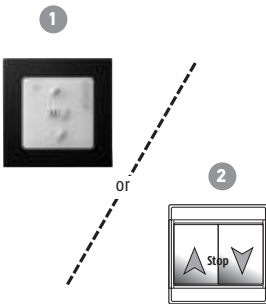

[5]

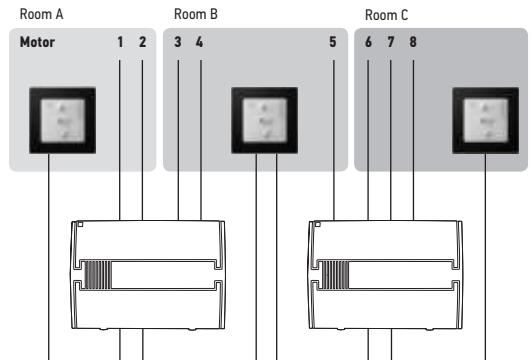

C

[1]

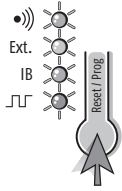

[2]

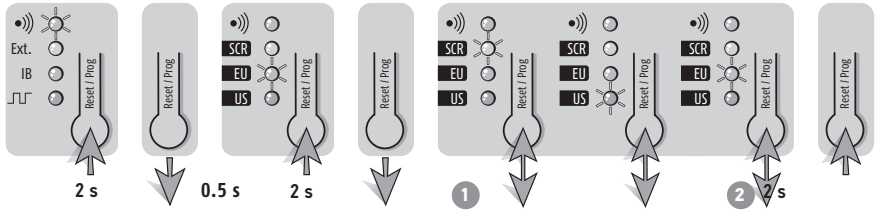

[3]

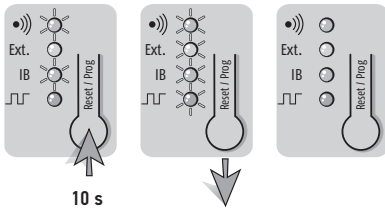

[4]

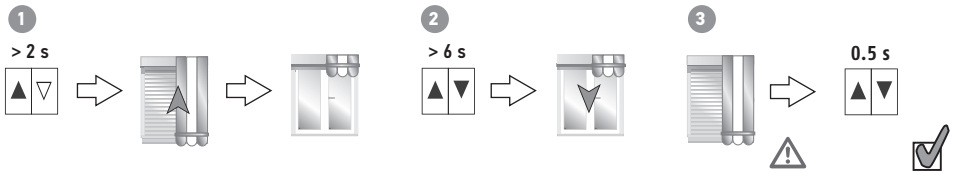

[5]

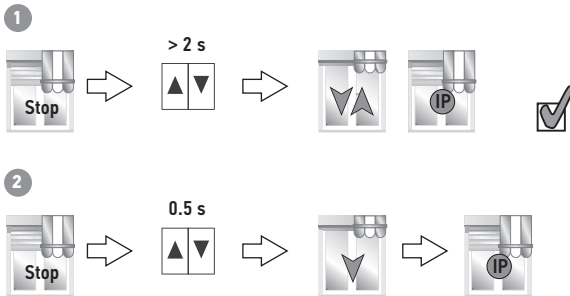

A MONTÁŽ

- [1] Zvolte optimální umístění: rovná a velká plocha
- [2] Proveďte montáž IB+ 4 DC Motor Controller WM
- [3] Použijte kabelový svazek!
- [4] Dodržujte minimální vzdálenost

B KABELOVÉ ZAPOJENÍ

- [1] Nástroj pro všechny svorky
- [2] Schéma zapojení
- [3] Zkontrolujte správný směr chodu koncového produktu
NAHORU: koncový produkt se zvedá (C + ▲)
STOP: koncový produkt se zastaví (C + ▼ + ▲)
DOLŮ: koncový produkt se spouští dolů (C + ▼)
▲ Pro zavření okna stiskněte NAHORU, pro otevření okna stiskněte DOLŮ.
- [4] Možné přepínače
 1. Smoove Origin IB, ref. č. 1811272
 2. Dvojitě tlačítko
- [5] Lokální ovladač
Jedno lokální tlačítko může ovládat motorové pohony několika ovladačů motorových pohonů.

△ Pro ovládání motorových pohonů jiné značky než Somfy je nutné si předem vyžádat souhlas společnosti Somfy.

C UVEDENÍ DO PROVOZU A POUŽÍVÁNÍ

- [1] **Tlačítko Reset/Prog**
Přístup k základní konfiguraci ovladače motorového pohonu.
- [2] **Výběr ergonomie přepínače**
Předběžně lze vybrat ergonomii lokálního tlačítka a typ koncového produktu:
 - Režim rolety (SCR)
 - Žaluzie, evropský režim
 - Žaluzie, US režim (výchozí režim)
 1. Pro přepínání mezi režimy krátce stiskněte tlačítko Reset/Prog.
Zopakujte, dokud se nerozsvítí LED kontrolka odpovídající požadované konfiguraci.
 2. Uložit a ukončit
- [3] **Tovární nastavení**
- [4] **Načtení doby běhu/délky**
 1. Přemístíte roletu do horní koncové polohy
 2. Stiskněte tlačítko Stop, dokud se roleta neuvede do pohybu
 3. Jakkmile je dosažena spodní koncová poloha, stiskněte tlačítko Stop
- [5] **Načtení a vyvolání mezipohy z paměti (IP)**
 1. Záznam
 2. Vyvolání

PARAMETRY

Napájecí napětí	24 V DC (min. 21,5 V až max. 28 V DC)
Napájení	Stabilizovaný zdroj napájení s ochranou proti zkratu, certifikovaný a vhodný pro připojené pohony
Odběr proudu v pohotovostním režimu (IEC 62301)	28 mA@24 V DC / 670 mW@24 V DC
Max. spotřeba proudu motoru	4 × 2,5 A při 24 V DC
Napájení vstupu skupinového řízení	SELV, 16 V DC ===
Napájení lokálních tlačítek	SELV, 16 V DC ===
Svorky	Pružinové konektory
Relé typu micro-gap	μ
Provozní doba jednoho výstupu	Max. 5 minut
Provozní teplota	0 °C až + 45 °C
Relativní vlhkost	Max. 85 %
Materiál krytu	PC-ABS
Rozměry krytu (š × v × h)	180 × 255 × 61 mm
Hmotnost	690 g
Stupeň krytí	IP 20
Třída ochrany	⊠
Stupeň znečištění	2
Shoda	www.somfy.com/ce

VODIČ

Připojení k ...	Vodiče	Kroucené páry	Maximální délka	Délka obnaženého vodiče
Pohony	Min.: 2 × 0.6 mm/22 AWG Max.: 2 × 2.5 mm ² /13 AWG	–		6 mm
Spínač	Min.: 3 × 0.6 mm/22 AWG Max.: 3 × 2.5 mm ² /13 AWG	Doporučeno	100 m	6 mm
IB+ sběrnice	Min.: 4 × 0.6 mm/22 AWG Max.: 4 × 1.5 mm ² /15 AWG	Doporučeno	1000 m	6 mm
24 V DC	Min.: 2 × 1.5 mm ² /15 AWG Max.: 2 × 2.5 mm ² /13 AWG	–	10 m	6 mm



Pečujeme o naše životní prostředí. Přístroj nevyhazujte spolu s domovním odpadem. Zaneste jej na sběrné místo zajišťující jeho recyklaci.

A MONTERING

- [1] Vælg den optimale placering: flad og stor overflade
- [2] Monter IB+ 4 DC Motor Controller WM
- [3] Brug kabelbånd!
- [4] Overhold minimumafstanden

B KABELFØRING

- [1] Værktøj til alle terminaler
- [2] Ledningsføringsdiagram
- [3] Kontrollér, at slutproduktet kører i den korrekte retning
UP: slutproduktet kører op (C + ▲)
STOP: slutproduktet stopper (C + ▼ + ▲)
DOWN: slutproduktet kører ned (C + ▼)
▲ Tryk på OP for at lukke vinduet, tryk på NED for at åbne vinduet.
- [4] Mulige afbrydere
 1. Smooove Origin IB, Ref. 1811272
 2. Dobbelt afbryder
- [5] Lokal styring
En lokal trykknop kan styre motorene på flere motorstyringer

▲ Kun styring af ikke-Somfy motorer på anmodning og efter godkendelse fra Somfy

SPECIFIKATIONER

Fødespænding	24 V DC (min. 21,5 V - maks. 28 V DC)
Strømforsyning	Styret og kortslutningssikker strømforsyning, certificeret og velegnet til de tilsluttede motorer
Standby strøm / Standby effekt (IEC 62301)	28 mA@24 V DC / 670 mW@24 V DC
Maks. strømforbrug motor	4 x 2,5 A@24 V DC
Forsyningsspænding for indgang til gruppestyring	SELV, 16 V DC ===
Forsyningsspænding for lokale trykknapper	SELV, 16 V DC ===
Klemmer	Fjederkoblinger
Relæ micro-åbning	µ
Driftstid pr. udgang	Maks. 5 minutter
Driftstemperatur	0 °C ... +45 °C
Relativ fugtighed	Maks. 85 %
Kabinetmateriale	PC-ABS
Kabinetsmål (b x h x d)	180 x 255 x 61 mm
Vægt	690 g
Beskyttelsesklasse	IP 20
Beskyttelsesklasse	◆
Forureningsgrad	2
Overensstemmelse	www.somfy.com/ce

KABEL

Tilslutning til ...	Kabler	Parsnoede	Maks. længde	Afisoleringslængde
Motorer	Min.: 2 x 0.6 mm ² /22 AWG Maks.: 2 x 2.5 mm ² /13 AWG	–		6 mm
Kontakt	Min.: 3 x 0.6 mm ² /22 AWG Maks.: 3 x 2.5 mm ² /13 AWG	Anbefalet	100 m	6 mm
IB+ bus	Min.: 4 x 0.6 mm ² /22 AWG Maks.: 4 x 1.5 mm ² /15 AWG	Anbefalet	1000 m	6 mm
24 V DC	Min.: 2 x 1.5 mm ² /15 AWG Maks.: 2 x 2.5 mm ² /13 AWG	–	10 m	6 mm



Vi værner om miljøet. Bortkast ikke apparatet sammen med husholdningsaffaldet. Indlever det til et godkendt indsamlingssted for genbrug.

C IDRIFTSÆTTELSE OG BETJENING

- [1] **Reset/Prog knap**
Er adgangen til den grundlæggende konfiguration af motorstyringen.
- [2] **Afbryder ergonomi**
Placeringen af de lokale trykknapper og typen af slutprodukter, der skal forudvælges:
 - Skærmtilstand (SCR)
 - Persienner, europæisk tilstand
 - Persienner, USA tilstand (standardtilstand)
 1. Tryk kort på knappen Reset/Prog for at skifte mellem tilstandene. Gentag, indtil den LED tænder, der svarer til den ønskede konfiguration.
 2. Gem og afslut
- [3] **Fabriks NULSTILLING**
- [4] **Indstilling af køretid/længde**
 1. Kør skærmen op, indtil den ikke kan komme længere
 2. Tryk på Stop, indtil skærm kører ned automatisk
 3. Tryk på Stop, når skærmen ikke kan komme længere ned
- [5] **Indstille og hente mellemposition (IP)**
 1. Gemme
 2. Hente

A MONTAGE

- [1] Wählen Sie den optimalen Standort: eine große, flache Oberfläche
- [2] Montage des IB+ 4 DC Motor Controller WM
- [3] Kabelbinder benutzen!
- [4] Mindestabstand einhalten

B VERDRÄHTUNG

- [1] Werkzeug für alle Klemmen
- [2] Anschlussplan
- [3] Prüfen Sie die korrekte Laufrichtung des Endprodukts
AUF: Das Endprodukt bewegt sich aufwärts (C + ▲)
STOPP: Das Endprodukt stoppt (C + ▼ + ▲)
AB: Das Endprodukt bewegt sich abwärts (C + ▼)
▲ Zum Schließen der Fenster AUF drücken, zum Öffnen AB
- [4] Mögliche Taster
 1. Smoove Origin IB, Ref. 1811272
 2. Doppeltaster
- [5] Lokale Steuerung
Ein lokaler Taster kann Motoren an verschiedenen Motor Controllern steuern.

△ Steuerung von Fremdmotoren nur auf Anfrage und nach Genehmigung durch Somfy.

C INBETRIEBNAHME UND BETRIEB

- [1] **Reset/Prog Taste**
Über diese Taste können Sie den Motor Controller konfigurieren.
- [2] **Auswahl der Taster-Ergonomie**
Auswahl der lokalen Taster-Ergonomien und der Art des Endprodukts:
 - Screen Ergonomie (SCR)
 - Jalousie mit EU Ergonomie
 - Jalousie mit US Ergonomie (Auslieferungszustand)
 1. Zum Umschalten der verschiedenen Ergonomien kurz die Reset/Prog Taste drücken. So lange wiederholen bis die gewünschte LED leuchtet.
 2. Speichern und Verlassen
- [3] **Komplett-RESET**
- [4] **Laufzeit/Lauflänge einlernen**
 1. Behang in die obere Endlage fahren
 2. Stopp drücken bis der Behang anfängt herunterzufahren
 3. Stopp kurz drücken wenn die untere Endposition erreicht ist
- [5] **Zwischenposition (IP) einlernen und wieder aufrufen**
 1. Speichern
 2. Wiederaufruf

TECHNISCHE DATEN

Spannungsversorgung	24 V DC (min. 21.5 V - max. 28 V DC)
Netzteil	Geregeltes und kurzschlussgetestetes Netzteil, zertifiziert und geeignet für die angeschlossenen Motoren
Stand-by Strom / Stand-by Leistung(IEC 62301)	28 mA@24 V DC / 670 mW@24 V DC
Max. Stromaufnahme (Antrieb)	4 x 2.5 A@24 V DC
Spannung des Gruppeneingangs	SELV, 16 V DC ===
Spannung der lokalen Tastereingänge	SELV, 16 V DC ===
Anschlussklemmen	Federklemmen
Relais Mikrosplatt	µ
Laufzeit Antrieb (Schaltzeit Relais)	Max. 5 Minuten
Betriebstemperatur	0 ° C ... + 45 ° C
Relative Luftfeuchte	Max. 85 %
Gehäusematerial	PC-ABS
Gehäuseabmessungen (B x H x T)	180 x 255 x 61 mm
Gewicht	690 g
Schutzgrad	IP 20
Schutzklasse	◆
Verschmutzungsgrad	2
Konformitätserklärung	www.somfy.com/ce

KABEL

Anschluss an ...	Kabel	Verdrilltes Adernpaar	Max. Länge	Abisolierlänge
Motoren	Min.: 2 x 0.6 mm ² /22 AWG Max.: 2 x 2.5 mm ² /13 AWG	-		6 mm
Taster	Min.: 3 x 0.6 mm ² /22 AWG Max.: 3 x 2.5 mm ² /13 AWG	Empfohlen	100 m	6 mm
IB+ Bus	Min.: 4 x 0.6 mm ² /22 AWG Max.: 4 x 1.5 mm ² /15 AWG	Empfohlen	1000 m	6 mm
24 V DC	Min.: 2 x 1.5 mm ² /15 AWG Max.: 2 x 2.5 mm ² /13 AWG	-	10 m	6 mm



Wir wollen die Umwelt schützen. Entsorgen Sie das Produkt nicht mit dem Hausmüll. Geben Sie dieses bei einer zugelassenen Recycling-Sammelstelle ab.

A MOUNTING

- [1] Choose the optimal location: flat and large surface
- [2] Mount the IB+ 4 DC Motor Controller WM
- [3] Use cable tie!
- [4] Keep to minimum distance

B CABLING

- [1] Tool for all terminals
- [2] Wiring diagram
- [3] Check the correct running direction of the end product
UP: the end product goes up (C + ▲)
STOP: the end product stops (C + ▼ + ▲)
DOWN: the end product goes down (C + ▼)
▲ To close window press UP, to open window press DOWN.
- [4] Possible switches
 1. Smoove Origin IB, Ref. 1811272
 2. Double push button
- [5] Local control
One local push button can control motors on several Motor Controller.

△ Control of non Somfy motors only on request and after approval by Somfy

C COMMISSIONING AND OPERATING

- [1] **Reset/Prog button**
Is the access to the basic configuration of the Motor Controller.
- [2] **Selection of the push button ergonomic**
Local push button ergonomics and the type of end products to be preselected:
 - Screen mode (SCR)
 - Venetian blind, European mode
 - Venetian blind, US mode (default mode)
 1. To toggle between modes, press shortly the Reset / Prog button.
Repeat until the LED, according to the desired configuration, lights up.
 2. Save and exit
- [3] **Factory RESET**
- [4] **Learn running time/length**
 1. Drive screen to upper end limit
 2. Press Stop until screen drives down on its own
 3. Press shortly Stop when lower end limit is reached
- [5] **Learn and recall intermediate position (IP)**
 1. Recording
 2. Recalling

CHARACTERISTICS

Supply voltage	24 V DC (min. 21.5 V - max. 28 V DC)
Power Supply	Regulated and short circuit proof power supply, certified and suitable for the connected motors
Stand-by current / Stand-by power (IEC 62301)	28 mA@24 V DC / 670 mW@24 V DC
Max. motor current consumption	4 x 2.5 A@24 V DC
Supply voltage of group control input	SELV, 16 V DC ===
Supply voltage of local push buttons	SELV, 16 V DC ===
Terminals	Spring connectors
Relay micro-gap	μ
Running time per output	Max. 5 minutes
Operating temperature	0 °C ... +45 °C
Relative humidity	Max. 85 %
Material of housing	PC-ABS
Housing dimensions (w x h x d)	180 x 255 x 61 mm
Weight	690 g
Degree of protection	IP 20
Protection class	◆
Pollution degree	2
Conformity	www.somfy.com/ce

CABLE

Connection to ...	Cable	Twisted pair	Max. length	Stripping length
Motors	Min.: 2 x 0.6 mm ² /22 AWG Max.: 2 x 2.5 mm ² /13 AWG	-		6 mm/0.24"
Switch	Min.: 3 x 0.6 mm ² /22 AWG Max.: 3 x 2.5 mm ² /13 AWG	Recommended	100 m/330 ft	6 mm/0.24"
IB+ bus	Min.: 4 x 0.6 mm ² /22 AWG Max.: 4 x 1.5 mm ² /15 AWG	Recommended	1000 m/3300 ft	6 mm/0.24"
24 V DC	Min.: 2 x 1.5 mm ² /15 AWG Max.: 2 x 2.5 mm ² /13 AWG	-	10 m/33 ft	6 mm/0.24"



We care about our environment. Do not dispose of the appliance with usual household waste. Give it to an approved collection point for recycling.

A FIJACIÓN

- [1] Escoja la ubicación óptima: una superficie amplia y plana
- [2] Monte el IB+ 4 DC Motor Controller WM
- [3] Use bridas para cables
- [4] Manténgalo a una distancia mínima.

B CABLEADO

- [1] Herramienta para los terminales de conexión
- [2] Esquema eléctrico
- [3] Revisar la correcta dirección de giro de los productos
SUBIR: los productos se mueven hacia arriba (C + ▲)
PARAR: los productos se detienen (C + ▼+ ▲)
BAJAR: los productos se mueven hacia abajo (C + ▼)
▲ Para cerrar la ventana, pulsar SUBIR, para abrir la ventana, pulsar BAJAR
- [4] Pulsadores posibles
 1. Smoove Origin IB, ref. 1811272
 2. Pulsador doble
- [5] Control local
Un pulsador local puede controlar los motores de varios Motor Controllers.

▲ El control de motores que no sean Somfy solo puede realizarse previa solicitud y tras su aprobación por parte de Somfy

CARACTERÍSTICAS

Tensión de alimentación	24 V DC (mín. 21,5 V - máx. 28 V DC)
Suministro eléctrico	Suministro eléctrico regulado y protegido frente a cortocircuitos, certificado y adecuado para los motores conectados
Corriente/Potencia en modo de espera (CEI 62301)	28 mA@24 V DC / 670 mW@24 V DC
Consumo de corriente máx. del motor	4 x 2,5 A a 24 V CC
Alimentación eléctrica de la entrada de control de grupo	SELV, 16 V DC ===
Alimentación eléctrica de pulsadores locales	SELV, 16 V DC ===
Terminales	Conectores de muelle
Microrranuras del relé	µ
Tiempo de funcionamiento por salida	5 minutos como máx.
Temperatura de funcionamiento	0 °C ... +45 °C
Humedad relativa	85 % como máx.
Material de la estructura	PC-ABS
Dimensiones de la estructura (An. x AL. x Pr.)	180 x 255 x 61 mm
Peso	690 g
Índice de protección	IP 20
Clase de protección	◆
Grado de contaminación	2
Conformidad	www.somfy.com/ce

CABLE

Conexión a...	Cables	Pares trenzados	Longitud máxima	Longitud de pelado
Motores	Min.: 2 x 0.6 mm ² /22 AWG Max.: 2 x 2.5 mm ² /13 AWG	-		6 mm
Interruptor	Min.: 3 x 0.6 mm ² /22 AWG Max.: 3 x 2.5 mm ² /13 AWG	Se recomienda	100 m	6 mm
Bus IB+	Min.: 4 x 0.6 mm ² /22 AWG Max.: 4 x 1.5 mm ² /15 AWG	Se recomienda	1000 m	6 mm
24 V DC	Min.: 2 x 1.5 mm ² /15 AWG Max.: 2 x 2.5 mm ² /13 AWG	-	10 m	6 mm



Nos preocupa el medioambiente. No tire el aparato junto con los desechos domésticos habituales. Llévelo a un punto de recogida aprobado para su reciclaje.

C PUESTA EN MARCHA Y FUNCIONAMIENTO

- [1] **Botón Reset/Prog**
Proporciona acceso a la configuración básica del Motor Controller.
- [2] **Selección de la ergonomía del pulsador**
Ergonomía del pulsador local y el tipo de productos que pueden preseleccionarse:
 - Modo *screen* (SCR)
 - Persiana veneciana, modo europeo
 - Persiana veneciana, modo americano (modo predeterminado)
 1. Para cambiar entre modos, pulse brevemente el botón Prog/reinicio. Repita hasta que se encienda el LED según la configuración deseada.
 2. Guardar y salir
- [3] **Reinicio de fábrica**
- [4] **Memorización de hora/duración de funcionamiento**
 1. Lleve la *screen* a su fin de carrera superior
 2. Pulse Stop hasta que la *screen* baje sola
 3. Pulse Stop cuando se llegue al fin de carrera inferior
- [5] **Memorice y recupere la posición intermedia (IP, por sus siglas en inglés)**
 1. Guardar
 2. Recupere

A FIXATION

- [1] Choisissez l'emplacement optimal: une grande surface plane
- [2] Fixer le IB+ 4 DC Motor Controller WM
- [3] Utiliser des colliers-rilsan!
- [4] Gardez une distance minimale

B CÂBLAGE

- [1] Outil pour tous les borniers
- [2] Schéma de câblage
- [3] Contrôle de la direction de fonctionnement des produits porteurs
 MONTÉE: le produit porteur monte (C + ▲)
 ARRÊT: le produit porteur s'arrête (C + ▼+ ▲)
 DESCENTE: le produit porteur descend (C + ▼)
 ▲ Pour fermer la fenêtre presser MONTÉE, pour ouvrir la fenêtre presser DESCENTE.
- [4] Boutons poussoirs
 1. Smooev Origin IB, Ref. 1811272
 2. Bouton double
- [5] Commande locale
 Un bouton-poussoir local peut commander les moteurs sur plusieurs Motor Controllers.

△ Commande de moteurs non Somfy uniquement sur demande et après accord de Somfy

C MISE EN SERVICE ET FONCTIONNEMENT

- [1] **Bouton Reset/Prog**
Permet l'accès à la configuration de base du Motor Controller.
- [2] **Sélection de l'ergonomie des boutons poussoirs**
Ergonomie des boutons-poussoirs et type de produits porteurs à sélectionner :
 - Mode screen (store rouleaux, SCR)
 - Store vénitien et mode «Europe»
 - Store vénitien et mode «US» (mode par défaut)
 1. Pour changer de mode, donner une impulsion sur le bouton Reset / Prog. Répéter l'opération jusqu'à avoir la bonne LED allumée.
 2. Sauvegarde et sortie
- [3] **Retour configuration usine**
- [4] **Apprentissage du temps de fonctionnement/longueur**
 1. Faire monter le store jusqu'à la fin de course haute
 2. Appuyer sur Stop jusqu'à ce que le store descende tout seul
 3. Appuyer sur Stop lorsque la fin de course basse est atteinte
- [5] **Apprentissage et rappel de position intermédiaire (IP)**
 1. Enregistrer
 2. Rappel

CARACTÉRISTIQUES

Tension d'alimentation	24 V DC (min. 21.5 V - max. 28 V DC)
Alimentation électrique	Alimentation régulée et protégée contre les courts-circuits, certifiée et adaptée aux moteurs raccordés
Courant/puissance en mode veille (CEI 62301)	28 mA@24 V DC / 670 mW@24 V DC
Consommation de courant max. du moteur	4 x 2.5 A@24 V DC
Tension d'alimentation de l'entrée de commande de groupe	SELV, 16 V DC ===
Tension d'alimentation aux boutons-poussoirs	SELV, 16 V DC ===
Bornes	Connecteurs à ressort
Micro-espace relais	μ
Temps de fonctionnement par sortie	Max. 5 minutes
Température de fonctionnement	0 °C ... + 45 °C
Humidité relative	max. 85 %
Matériau du boîtier	PC-ABS
Dimensions du boîtier (l x h x p)	180 x 255 x 61 mm
Poids	690 g
Indice de protection	IP 20
Classe de protection	◆
Degré de pollution	2
Conformité	www.somfy.com/ce

CÂBLE

Connexion vers ...	Câbles	Paires torsadées	Longueur max.	Longueur de dénudage
Moteurs	Min.: 2 x 0.6 mm ² /22 AWG Max.: 2 x 2.5 mm ² /13 AWG	-		6 mm
Commutateur	Min.: 3 x 0.6 mm ² /22 AWG Max.: 3 x 2.5 mm ² /13 AWG	Recommandées	100 m	6 mm
Bus IB+	Min.: 4 x 0.6 mm ² /22 AWG Max.: 4 x 1.5 mm ² /15 AWG	Recommandées	1000 m	6 mm
24 V DC	Min.: 2 x 1.5 mm ² /15 AWG Max.: 2 x 2.5 mm ² /13 AWG	-	10 m	6 mm



Nous nous soucions de notre environnement. Ne jetez pas votre appareil avec les déchets ménagers habituels. Déposez-le dans un point de collecte agréé pour son recyclage.

A MONTAGGIO

- [1] Scegliere la posizione ideale: una superficie estesa e piana
- [2] Montare il IB+ 4 DC Motor Controller WM
- [3] Utilizzare le apposite fascette!
- [4] Tenere la distanza minima

B COLLEGAMENTO ELETTRICO

- [1] Strumento per tutti i terminali
- [2] Schema elettrico
- [3] Controllare il corretto senso di movimento del prodotto portante
SALITA: il prodotto portante sale (C + ▲)
STOP: il prodotto portante si arresta (C + ▼ + ▲)
DISCESA: il prodotto portante scende (C + ▼)
▲ Per chiudere la finestra premere SALITA, per aprirla premere DISCESA
- [4] Possibili tasti
 1. Smoove Origin IB, Ref. 1811272
 2. Doppi pulsanti
- [5] Comandi locali
Un pulsante locale può comandare i motori su diversi Motor Controller.

▲ Comando di motori diversi da Somfy solo su richiesta e dietro approvazione da parte di Somfy

SPECIFICHE TECNICHE

Alimentatore	24 V DC (min. 21.5 V - max. 28 V DC)
Alimentazione di rete	Alimentazione elettrica regolata e a prova di cortocircuito, certificata e idonea per i motori collegati
Corrente/potenza di stand-by (IEC 62301)	28 mA@24 V DC / 670 mW@24 V DC
Max. consumo corrente motore	4 x 2.5 A@24 V DC
Alimentatore dell'ingresso del controllo di gruppo	SELV, 16 V DC ===
Alimentatore dei pulsanti locali	SELV, 16 V DC ===
Morsetti	Connettori a molla
Relè micro gap	µ
Tempo di esecuzione per output	Max. 5 minuti
Temperatura di utilizzo	0 °C ... + 45 °C
Umidità relativa	max. 85 %
Materiale per il carter	PC-ABS
Dimensioni carter (l x a x d)	180 x 255 x 61 mm
Peso	690 g
Grado di protezione	IP 20
Classe di protezione	◆
Livello di inquinamento	2
Conformità	www.somfy.com/ce

CAVO

Collegamento a...	Cavi	Doppini intrecciati	Lunghezza massima	Lunghezza di spelatura
Motori	Min.: 2 x 0.6 mm ² /22 AWG Max.: 2 x 2.5 mm ² /13 AWG	-		6 mm
Interruttore	Min.: 3 x 0.6 mm ² /22 AWG Max.: 3 x 2.5 mm ² /13 AWG	Consigliato	100 m	6 mm
IB+ bus	Min.: 4 x 0.6 mm ² /22 AWG Max.: 4 x 1.5 mm ² /15 AWG	Consigliato	1000 m	6 mm
24 V DC	Min.: 2 x 1.5 mm ² /15 AWG Max.: 2 x 2.5 mm ² /13 AWG	-	10 m	6 mm



L'ambiente ci sta a cuore. Non smaltire il dispositivo con i normali rifiuti domestici. Consegnarlo in un punto di raccolta approvato per il riciclaggio.

C MESSA IN SERVIZIO E FUNZIONAMENTO

- [1] **Tasto Reset/Prog**
Tramite questo tasto si può accedere alla configurazione di base del Motor Controller.
- [2] **Selezione del tasto Ergonomia**
Selezione del pulsante locale Ergonomia e del tipo di prodotti portanti:
 - Modalità screen (SCR)
 - Tenda alla veneziana, modalità EU
 - Tenda alla veneziana, modalità US (predefinita)
 1. Per commutare tra le modalità, premere brevemente il tasto Reset / Prog. Ripetere fino a che il LED, in base alla configurazione desiderata, non si accende.
 2. Salva e esci
- [3] **RESET fabbrica**
- [4] **Apprendimento tempo di esecuzione/lunghezza**
 1. Guida lo screen fino al limite superiore
 2. Premere Stop finché lo screen si abbassa da solo
 3. Premere Stop quando lo screen raggiunge il limite inferiore
- [5] **Apprendimento e richiamo posizione intermedia (IP)**
 1. Salvataggio
 2. Richiamo

A MONTAGE

- [1] Kies de optimale locatie: vlak en groot oppervlak
- [2] Monteer de IB+ 4 DC Motor Controller WM
- [3] Kabelbinder gebruiken!
- [4] Minimale afstand aanhouden

B BEDRADING

- [1] Gereedschap voor alle connectoren
- [2] Aansluitschema
- [3] Controleer de juiste loopprichting van het eindproduct
 OP: het eindproduct gaat omhoog (C + ▲)
 STOP: het eindproduct stopt (C + ▼+ ▲)
 NEER: het eindproduct gaat omlaag (C + ▼)
 ▲ Om het raam te sluiten druk op de OP toets. Om het raam te openen druk op de NEER toets.
- [4] Mogelijke schakelaars
 1. Smooove Origin IB, Ref. 1811272
 2. Schakelaars
- [5] Individuele bediening
 Eén schakelaar kan motoren van verschillende Motor Controller bedienen.

△ Bediening van motoren die niet van Somfy zijn, uitsluitend op verzoek en na toestemming van Somfy

C INBEDRIJFSTELLING EN BEDIENING

- [1] **Reset/Prog toets**
 Biedt toegang tot de standaard configuratie van de Motor Controller.
- [2] **Keuze van de schakelaar functie**
 Lokale druktoets Ergonomie en het type eindproducten dat voorgeselecteerd moet worden:
 - Zonwering functie (SCR)
 - Jaloezie, EU functie
 - Jaloezie, US functie (standaard configuratie)
 1. Druk kort op de Reset/Prog toets. Herhaal dit tot de led brandt overeenkomstig de gewenste configuratie.
 2. Opstaan en verlaten
- [3] **Terug naar fabrieksstand**
- [4] **Draaitijd/-lengte leren**
 1. Beweeg het scherm tot het bovenste eindpunt
 2. Druk op Stop totdat het scherm vanzelf stopt
 3. Druk op Stop als het onderste eindpunt is bereikt
- [5] **Tussenpositie (IP) leren en oproepen**
 1. Opstaan
 2. Oproepen

KENMERKEN

Voedingsspanning	24 V DC (min. 21,5 V - max. 28 V DC)
Voeding	Geregelde en kortsluitvaste voeding, gecertificeerd en geschikt voor de aangesloten motoren
Stand-by-stroom / Stand-byvermogen (IEC 62301)	28 mA@24 V DC / 670 mW@24 V DC
Max. stroomverbruik van de motor	4 x 2,5 A@24 V DC
Voedingsspanning van groepsbediening ingang	SELV, 16 V DC ===
Voedingsspanning van lokale druktoetsen	SELV, 16 V DC ===
Klemmen	Veeraansluitingen
Micro-openings relais	µ
Draaitijd per uitgang	Max. 5 minuten
Werkings temperatuur	0 °C ... + 45 °C
Relatieve vochtigheid	Max. 85 %
Materiaal van de behuizing	PC-ABS
Afmetingen behuizing (b x h x d)	180 x 255 x 61 mm
Gewicht	690 g
Beschermingsklasse	IP 20
Beschermingsklasse	◆
Vervuilinggraad	2
Conformiteit	www.somfy.com/ce

KABEL

Verbinding naar ...	Kabels	Getwiste paren	Maksimale lengte	Striplengte
Motoren	Min.: 2 x 0.6 mm ² /22 AWG Maks.: 2 x 2.5 mm ² /13 AWG	-		6 mm
Schakelaar	Min.: 3 x 0.6 mm ² /22 AWG Maks.: 3 x 2.5 mm ² /13 AWG	Aanbevolen	100 m	6 mm
IB+ bus	Min.: 4 x 0.6 mm ² /22 AWG Maks.: 4 x 1.5 mm ² /15 AWG	Aanbevolen	1000 m	6 mm
24 V DC	Min.: 2 x 1.5 mm ² /15 AWG Maks.: 2 x 2.5 mm ² /13 AWG	-	10 m	6 mm



Wij geven om ons milieu. Werp het apparaat niet weg met het huishoudelijk afval. Breng het naar een erkend inzamelingspunt voor recycling.

A MONTERING

- [1] Velg optimal plassering: et stort, flatt underlag
- [2] Monter IB+ 4 DC Motor Controller WM
- [3] Bruk kabelstrips!
- [4] Vær oppmerksom på minimal avstand

B KABLING

- [1] Verktøy for klemmer
- [2] Koblingskjema
- [3] Sjekk riktig dreieretning på sluttproduktet
 OPP: sluttproduktet skal gå opp (C + ▲)
 STOPP: sluttproduktet skal stoppe (C + ▼ + ▲)
 NED: sluttproduktet skal gå ned (C + ▼)
 ▲ For å lukke vindu trykk OPP, for å åpne vindu trykk NED.
- [4] Mulige brytere
 1. Smooove Origin IB, Ref. 1811272
 2. Dobbel std. bryter
- [5] Lokal kontroll
 En lokal trykk-knapp kan kontrollere motorer på flere motorkontrollere.

△ Styring av ikke-Somfy-motorer bare på forespørsel og etter godkjenning av Somfy

C IDRIFTSETTING OG BRUK

- [1] **Reset/Prog-knapp**
 Gir tilgang til grunnkonfigurasjonen av motorkontrollen.
- [2] **Valg av ergonomisk bryter**
 Ergonmien for den lokale trykkknappen og produkttypen må forhåndsvelges:
 - Skjermmodus (SCR)
 - Persienner, europeisk modus
 - Persienner, US-modus (standardmodus)
 1. For å veksle mellom moduser trykker du kort på Reset/Prog-knappen. Gjenta til LED-en for ønsket konfigurasjon lyser.
 2. Lagre og avslutt
- [3] **Fabrikktilbakestilling**
- [4] **Programmering av kjøretid/-lengde**
 1. Kjør produktet til avre endeosisjon
 2. Trykk på Stop til produktet kjører ned av seg selv
 3. Trykk på Stop når nedre endeosisjon er nådd
- [5] **Programmere og hente frem mellomposisjon (IP)**
 1. Innspilling
 2. Hente frem

KARAKTERISTIKKER

Tilførselsspenning	24 V DC (min. 21.5 V - maks. 28 V DC)
Strømforsyning	Regulert og kortslutningssikker strømforsyning, godkjent og egnet for de tilkoblede motorene
Hvilestrøm / Hvileeffekt (IEC 62301)	28 mA@24 V DC / 670 mW@24 V DC
Maks. strømforbruk motor	4 x 2,5 A@24 V DC
Tilførselsspenning for gruppestyringsinngang	SELV, 16 V DC ===
Tilførselsspenning for lokale trykkknapper	SELV, 16 V DC ===
Klemmer	Fjærklemmer
Relé micro-gap	µ
Kjøretid per utgang	Maks. 5 minutter
Brukstemperatur	0 °C ... + 45 °C
Relativ fuktighet	Maks. 85 %
Husmateriale	PC-ABS
Mål for hus (b x h x d)	180 x 255 x 61 mm
Vekt	690 g
Beskyttelsesindeks	IP 20
Beskyttelsesklasse	◆
Forurensningsgrad	2
Samsvar	www.somfy.com/ce

KABEL

Tilkobling til ...	Kabler	Snodde ledere	Maks. lengde	Strippelengde
Motorer	Min.: 2 x 0.6 mm/22 AWG Maks.: 2 x 2.5 mm ² /13 AWG	-		6 mm
Bryter	Min.: 3 x 0.6 mm/22 AWG Maks.: 3 x 2.5 mm ² /13 AWG	Anbefalt	100 m	6 mm
IB+ buss	Min.: 4 x 0.6 mm/22 AWG Maks.: 4 x 1.5 mm ² /15 AWG	Anbefalt	1000 m	6 mm
24 V DC	Min.: 2 x 1.5 mm ² /15 AWG Maks.: 2 x 2.5 mm ² /13 AWG	-	10 m	6 mm



Vi tar vare på miljøet. Ikke kast produktet i det vanlige husholdningsavfallet. Lever det inn til et godkjent innsamlingspunkt for resirkulering.

A MOCOWANIE

- [1] Wybrać optymalne miejsce: dużą, płaską powierzchnię.
- [2] Zamontować sterownik napędów IB+ 4 DC Motor Controller WM
- [3] Zastosować opaskę kablową!
- [4] Utrzymać minimalną długość

B OKABLOWANIE

- [1] Narzędzie dla wszystkich końcówek
- [2] Schemat elektryczny
- [3] Sprawdzić prawidłowy kierunek działania produktu końcowego
UP (W GÓRĘ): produkt końcowy podnosi się (C + ▲)
STOP: produkt końcowy zatrzymuje się (C + ▼+▲)
DOWN (W DÓŁ): produkt końcowy obniża się (C + ▼)
▲ Aby zamknąć okno należy nacisnąć UP, aby otworzyć okno należy nacisnąć DOWN.
- [4] Możliwe przełączniki
 1. Smoove Origin IB, Nr ref. 1811272
 2. Podwójny przycisk
- [5] Sterowanie lokalne
Jeden lokalny przycisk może sterować napędami z wielu sterowników napędów.

▲ Kontrola napędów innych producentów tylko na żądanie i po zatwierdzeniu przez Somfy

CHARAKTERYSTYKA

Napięcie zasilania	24 V DC (min. 21.5 V - maks. 28 V DC)
Zasilanie	Zasilanie stabilizowane i odporne na zwarcia, certyfikowane i odpowiednie do podłączonych napędów
Prąd w trybie czuwania/Zasilanie w trybie czuwania (IEC 62301)	28 mA@24 V DC / 670 mW@24 V DC
Maks. pobór prądu silnika	4 x 2.5 A@24 V DC
Napięcie zasilania wejścia sterowania grupowego	SELV, 16 V DC ===
Napięcie zasilania przycisków lokalnych	SELV, 16 V DC ===
Zaciski	Złącza sprężynowe
Przełącznik z mikroprzerwą zestykową	μ
Czas pracy na wyjście	Maks. 5 minut
Temperatura pracy	0 °C ... + 45 °C
Wilgotność względna	Maks. 85 %
Materiał obudowy	PC-ABS
Wymiary obudowy (szer. x wys. x gł.)	180 x 255 x 61 mm
Masa	690 g
Stopień ochrony	IP 20
Klasa ochrony	◆
Stopień zanieczyszczenia	2
Zgodność	www.somfy.com/ce

PRZEWÓD

Podłączenie do ...	Przewody	Skretki	Maks. długość	Długość odcinka do ściągania izolacji
Napędy	Min.: 2 x 0.6 mm ² /22 AWG Maks.: 2 x 2.5 mm ² /13 AWG	-		6 mm
Przełącznik	Min.: 3 x 0.6 mm ² /22 AWG Maks.: 3 x 2.5 mm ² /13 AWG	Zalecane	100 m	6 mm
Magistrala IB+	Min.: 4 x 0.6 mm ² /22 AWG Maks.: 4 x 1.5 mm ² /15 AWG	Zalecane	1000 m	6 mm
24 V DC	Min.: 2 x 1.5 mm ² /15 AWG Maks.: 2 x 2.5 mm ² /13 AWG	-	10 m	6 mm



Dbamy o środowisko. Nie wyrzucaj produktu z odpadami domowymi. Przekazaj je do certyfikowanego punktu zbiórki w celu recyklingu.

C URUCHOMIENIE I DZIAŁANIE

- [1] **Przycisk Reset/Prog**
Zapewnia dostęp do podstawowej konfiguracji sterownika napędu.
- [2] **Wybór ergonomii przełącznika**
Ergonomia przycisków lokalnych i rodzaj produktów końcowych, które mają być wstępnie wybrane:
 - Tryb ekranu (SCR)
 - Żaluzja, tryb europejski
 - Żaluzja, tryb USA (tryb domyślny)
 1. Naciśnij krótko przycisk Reset / Prog w celu przełączenia trybów.
Powtarzaj tę czynność, aż zaświeci się dioda LED, zgodnie z wybraną konfiguracją.
 2. Zapisz i wyjdź
- [3] **RESET do ust. fabrycznych**
- [4] **Przyczacanie czasu/długości biegu**
 1. Przesuń ekran do górnej granicy
 2. Naciśnij Stop do momentu, aż ekran sam będzie się przesuwac w dół
 3. Naciśnij Stop, gdy zostanie osiągnięta dolna granica
- [5] **Przyczacanie i przywoływanie położenia pośredniego (IP)**
 1. Zapis
 2. Przywoływanie

A MONTERING

- [1] Välj bästa möjliga plats: en stor, plan yta
- [2] Montera IB+ 4 DC Motor Controller WM
- [3] Använd buntband!
- [4] Beakta minimiavståndet

B KABLAGE

- [1] Verktyg för alla terminaler
- [2] Elschema
- [3] Kontrollera korrekt gångriktning av slutprodukterna
UPP: slutprodukten går upp (C + ▲)
STOPP: slutprodukten stannar (C + ▼ + ▲)
NER: slutprodukten går ner (C + ▼)
▲ För att stänga fönstret - Tryck UPP. För att öppna fönstret - Tryck NER.
- [4] Möjliga brytare
 1. Smoove Origin IB, Ref. 1811272
 2. Dubbel standardbrytare
- [5] Lokal brytare
En lokal brytare kan styra motorer från flera motorkontroller.

▲ Styrning av motorer som inte är tillverkade av Somfy får endast ske efter särskild begäran och godkännande av Somfy

SPECIFIKATIONER

Matningsspänning	24 V DC (min. 21.5 V - max. 28 V DC)
Nättaggregat	Godkänt och kortslutningssäkrat nättaggregat, certifierat och avsett för de anslutna motorerna
Standby-ström / Standby-effekt (IEC 62301)	28 mA@24 V DC / 670 mW@24 V DC
Max. motorströmförbrukning	4 x 2.5 A@24 V DC
Matningsspänning för gruppstyrningsingång	SELV, 16 V DC ===
Matningsspänning för lokala tryckknappar	SELV, 16 V DC ===
Poler	Fjäderkontakter
Relä, micro-gap	µ
Körtid per upp-/nedrullning	Max. 5 minuter
Drifttemperatur	0 °C ... +45 °C
Relativ fuktighet	Max. 85 %
Höljets material	PC-ABS
Höljets dimensioner (b x h x d)	180 x 255 x 61 mm
Vikt	690 g
Kapslingsklass	IP 20
Skyddsklass	◆
Föroreningsgrad	2
Försäkran om överensstämmelse	www.somfy.com/ce

KABEL

Anslutning till ...	Kablar	Tvinnade par	Maximal längd	Skalningslängd
Motorer	Min.: 2 x 0.6 mm ² /22 AWG Max.: 2 x 2.5 mm ² /13 AWG	-		6 mm
Strömbrytare	Min.: 3 x 0.6 mm ² /22 AWG Max.: 3 x 2.5 mm ² /13 AWG	Rekommenderas	100 m	6 mm
IB+-buss	Min.: 4 x 0.6 mm ² /22 AWG Max.: 4 x 1.5 mm ² /15 AWG	Rekommenderas	1000 m	6 mm
DC 24 V	Min.: 2 x 1.5 mm ² /15 AWG Max.: 2 x 2.5 mm ² /13 AWG	-	10 m	6 mm

C DRIFTSÄTTNING OCH DRIFT

- [1] **Reset/Prog-knapp**
Ger åtkomst till motorkontrollens grundkonfiguration.
- [2] **Val av knappergonomi**
Val av den lokala knappergonomi och typen av slutprodukt:
 - Screnergonomi (SCR)
 - Persienn med EU-ergonomi
 - Persienn med US-ergonomi (standardergonomi)
 1. För att bläddra mellan olika ergonomier tryck kort på Reset/Prog-knappen. Fortsätt tills lysdioden för det valda läget tänds.
 2. Spara och avsluta
- [3] **Fabriksinställningar**
- [4] **Lär in körtid/-längd**
 1. Kör skärmen till det övre gränsläget
 2. Tryck på Stopp tills skärmen går ner av sig själv
 3. Tryck på Stopp när det undre gränsläget är nått
- [5] **Lär in och kom ihåg ett mellanläge (IP)**
 1. Spara
 2. Kom ihåg



Vi bryr oss om miljön. Kasta inte produkten i hushållssoporna. Lämn den till en godkänd återvinningscentral.

A SABİTLEME

- [1] Optimum konumu seçin: düz ve geniş yüzey
- [2] IB+ 4 DC Motor Controller WM kurulumu
- [3] Kablo bağı kullanınız!
- [4] Minimum mesafeyi koruyunuz

B KABLOLAMA

- [1] Tüm terminaller için araç
- [2] Kablo bağlantısı planı
- [3] Ürünün çalışma yönünün doğru olduğunu kontrol ediniz
YUKARI: ürün yukarı hareket eder (C + ▲)
DUR: ürün durur (C + ▼+▲)
AŞAĞI: ürün aşağı yönde hareket eder (C + ▼)
▲ Pencereyi kapatmak için YUKARI, pencereyi açmak için AŞAĞI.
- [4] Sunulan anahtarlar
 1. Smoove Origin IB, Ref. 1811272
 2. Çift basma tuşu
- [5] Yerel kontrol
Bir yerel basma tuşu, birden fazla Motor Kontrol Cihazındaki motorları kontrol edebilir.

▲ Somfy marka olmayan motorların kontrolü için istekte bulunulması ve Somfy'nin onay vermesi gerekir

C DEVREYE ALMA VE ÇALIŞTIRMA

- [1] **Sıfırlama/Prog tuşu**
Motor Kontrol Cihazının temel konfigürasyonuna giriş sağlar.
- [2] **Anahtarın ergonomik yapısının seçimi**
Yerel basma tuşlarının ergonomisi ve önceden seçilen ürünlerin tipi:
 - Güneşlik modu (SCR)
 - Jaluzi, Avrupa modu
 - Jaluzi, ABD modu (varsayılan mod)
 1. Modlar arasında geçiş için Sıfırlama/Prog düğmesine kısaca basınız.
İstedığınız konfigürasyona göre uygun LED yanana kadar tekrarlayınız.
 2. Kaydediniz ve çıkınız
- [3] **Fabrika ayarlarına SIFIRLAMA**
- [4] **Çalışma süresini/uzunluğunu öğrenme**
 1. Güneşliği üst limite kadar kaldırmız
 2. Güneşlik kendi başına inmeye başlayınca kadar Durdur'a basınız
 3. Alt limite ulaştığında Durdur'a basınız
- [5] **Orta pozisyonu (IP) öğrenme ve hatırlama**
 1. Kaydetme
 2. Hatırlama

ÖZELLİKLER

Besleme gerilimi	24 V DC (min. 21.5 V - maks. 28 V DC)
Güç Beslemesi	Ayarlı ve kısa devre korumalı güç beslemesi, sertifikalıdır ve bağlanan motorlar için uygundur
Bekleme akımı / Bekleme gücü (IEC 62301)	28 mA@24 V DC / 670 mW@24 V DC
Motorun maksimum akım tüketimi	4 x 2.5 A@24 V DC
Grup kontrol girişi besleme voltajı	SELV, 16 V DC ===
Yerel basma tuşlarının besleme voltajı	SELV, 16 V DC ===
Uçlar	Yaylı konnektörler
Rölenin mikro boşluğu	µ
Çıkışta çalışma süresi	Maks. 5 dakika
Çalışma sıcaklığı	0 °C ... + 45 °C
Bağıl nem	Maks. 85 %
Muhafaza malzemesi	PC-ABS
Muhafaza boyutları (G x Y x D)	180 x 255 x 61 mm
Ağırlık	690 g
Koruma derecesi endeksi	IP 20
Koruma sınıfı	◆
Kirlilik endeksi	2
Uygunluk	www.somfy.com/ce

KABLO

... Bağlantı	Kablo	Çift bükümlü	Maks. uzunluk	Şerit uzunluğu
Motorlar	Min.: 2 x 0.6 mm ² /22 AWG Maks.: 2 x 2.5 mm ² /13 AWG	-		6 mm
Anahtar	Min.: 3 x 0.6 mm ² /22 AWG Maks.: 3 x 2.5 mm ² /13 AWG	Önerilir	100 m	6 mm
IB+ veri yolu	Min.: 4 x 0.6 mm ² /22 AWG Maks.: 4 x 1.5 mm ² /15 AWG	Önerilir	1000 m	6 mm
DC 24V	Min.: 2 x 1.5 mm ² /15 AWG Maks.: 2 x 2.5 mm ² /13 AWG	-	10 m	6 mm



Çevremizi önemsiyoruz. Cihazı evsel atıklarla birlikte çöpe atmayınız. Geri dönüşümün sağlanması için onu yetkili bir toplama noktasına teslim ediniz.

CS

Před montáží si prosím prostudujte instrukce, které pak dodržujte. Nepravá montáž může vést k vážným zraněním. Odpojte všechny napájecí kabely určené k montáži! Zajistěte, aby nedošlo k nechtěnému spuštění přístroje! Produkt musí být namontován, udržován a demontován odborným technickým pracovníkem v souladu s platnými předpisy. Elektroinstalace budov musí obsahovat všepólový spínač pro umožnění současné izolace všech fází od zdroje napájení alespoň 3mm vrstvou.

SOMFY neponese žádnou odpovědnost za závady a škody způsobené nedodržením těchto instrukcí. Tyto instrukce si prosím uschovejte pro pozdější využití.

☞ Společnost SOMFY tímto prohlašuje, že produkt vyhovuje základním požadavkům a dalším platným předpisům evropských směrnic platných v Evropské unii. Prohlášení o shodě je dostupné na www.somfy.com/ce.

DA

Læs anvisningerne før installationen, og følg dem. Ikke korrekt installation kan føre til alvorlig personskade. Alle strømkabler, der skal installeres, skal være frakoblede! Lav foranstaltninger, så de ikke kan tilkobles uensigtsmæssigt! Dette produkt skal installeres, vedligeholdes og afmonteres af kvalificeret person ifølge de relevante bestemmelser. En afbryderkontakt for alle poler skal indbygges i bygningens elektriske installation for at give samtidig separation på mindst 3 mm for alle faser fra forsyningen.

SOMFY påtager sig intet ansvar for defekter eller skader forårsaget på grund af ikke overholdelse af disse instruktioner. Opbevar denne vejledning til fremtid brug.

☞ Hermed erklærer Somfy, at produktet, for hvilken denne vejledning gælder, er i overensstemmelse med de væsentlige krav, samt med de andre relevante bestemmelser i EU direktiverne, der er gældende i EU. En overensstemmelseserklæring findes på internetadressen www.somfy.com/ce.

DE

Lesen und beachten Sie bitte diese Anweisungen, bevor Sie mit der Installation beginnen. Eine nicht fachgerechte Installation kann schwere Verletzungen zur Folge haben. Trennen Sie alle zu installierenden Stromkabel! Ergreifen Sie geeignete Maßnahmen, um ein unbeabsichtigtes Einschalten zu vermeiden! Installation, Wartung und Demontage des Produkts müssen gemäß den geltenden Vorschriften von einer sachkundigen Person durchgeführt werden. Im Rahmen der elektrischen Anlage des Gebäudes muss ein allpoliger Hauptschalter vorhanden sein, mit dem sich alle Phasen gleichzeitig mit einem Abstand von mindestens 3 mm von der Netzstromversorgung trennen lassen.

SOMFY haftet nicht für Schäden oder Unfälle, die durch eine Nichtbeachtung dieser Anleitung entstehen. Bewahren Sie diese Hinweise für die zukünftige Verwendung sorgfältig auf.

☞ Somfy erklärt hiermit, dass das Produkt die grundlegenden Anforderungen und sonstigen Bestimmungen der in der Europäische Union geltenden europäischen Richtlinien erfüllt. Eine Konformitätserklärung ist unter der Internetadresse www.somfy.com/ce verfügbar.

EN

Before installation, please read and follow these instructions. Incorrect installation may lead to serious injury. Disconnect all power cables to be installed! Take precautions against unintentional switching on! The product must be installed, maintained and dismantled by a skilled person according to the relevant regulation. An all-pole mains switch shall be incorporated in the electrical installation of the building to provide simultaneous separation of at least 3 mm for all phases from the supply. SOMFY cannot accept any liability for defects and damage caused by failure to follow these instructions. Please keep these instructions for future reference.

☞ SOMFY hereby declares that this product is in compliance with the essential requirements and other relevant provisions of the European Directives applicable to the European Union. A declaration of conformity is available at www.somfy.com/ce.

ES

Antes de realizar la instalación, lea estas instrucciones y sigalas cuidadosamente, ya que una instalación incorrecta puede provocar lesiones graves. Desconecte todos los cables de alimentación que deban instalarse. Tome precauciones para evitar un incendio accidental. Las operaciones de instalación, mantenimiento y desmontaje deberán ser realizadas únicamente por personal cualificado con arreglo a la normativa vigente. Se debe incorporar un interruptor omnipolar a la instalación eléctrica del edificio de tal modo que exista siempre una distancia de al menos 3 mm entre todas las fases desde la alimentación.

SOMFY no asumirá ninguna responsabilidad por defectos o daños derivados del incumplimiento de estas instrucciones. Conserve estas instrucciones para poder consultarlas en cualquier momento.

☞ Por la presente, Somfy declara que este producto cumple con los requisitos básicos y demás disposiciones pertinentes recogidas en las directivas europeas aplicables en la Unión Europea. Encontrará una declaración de conformidad en la página web www.somfy.com/ce.

FR

Avant d'entamer l'installation, veuillez lire la présente notice et en suivre les consignes. Une installation incorrecte risque d'occasionner des blessures corporelles graves. Isolez du secteur tous les câbles électriques à installer ! Prenez les précautions qui s'imposent pour éviter toute mise sous tension involontaire ! Le produit doit être installé, entretenu et démonté par un professionnel qualifié, dans le respect de la réglementation applicable. L'installation électrique du bâtiment doit comporter un interrupteur secteur omnipolaire capable de fournir une séparation simultanée d'au moins 3 mm sur toutes les phases de l'alimentation.

SOMFY décline toute responsabilité en cas de défauts ou de dommages résultant du non-respect de cette notice. Veuillez conserver cette notice pour pouvoir la consulter ultérieurement.

☞ Par la présente Somfy déclare que le produit est conforme aux exigences essentielles et aux autres dispositions pertinentes des directives européennes applicables pour l'Union Européenne. Une déclaration de conformité est mise à disposition sur www.somfy.com/ce.

IT

Leggere attentamente le istruzioni prima dell'installazione. Un'installazione scorretta potrebbe causare gravi ferite. Scollegare tutti i cavi elettrici da installare! Prendere provvedimenti per evitare un'accensione accidentale! Il prodotto deve essere installato, supervisionato e smontato da personale qualificato in ottemperanza alle normative vigenti. Nell'installazione elettrica dell'edificio, deve essere incluso un interruttore della rete principale che garantisca la separazione contemporanea di tutte le fasi di almeno 3 mm dalla tensione.

SOMFY non si assume responsabilità per difetti e danni causati dal mancato rispetto delle presenti istruzioni. Si prega di conservarle per consultazioni future.

☞ Con la presente, Somfy dichiara che il prodotto è conforme ai requisiti essenziali e alle altre disposizioni pertinenti delle direttive europee applicabili per l'Unione europea. Una dichiarazione di conformità è disponibile all'indirizzo Internet www.somfy.com/ce.

NL

Lees deze instructies voor de installatie zorgvuldig door en volg ze op tijdens de installatie. Een verkeerde installatie kan leiden tot ernstig letsel. Ontkoppel alle te installeren elektrische stroomkabels! Zorg ervoor dat de stroom niet per ongeluk kan worden ingeschakeld! Het product moet worden geïnstalleerd, onderhouden en gedemonteerd door een deskundig persoon in overeenstemming met de toepasselijke verordeningen. In de elektrische installatie van het gebouw moet een omnipolaire schakelaar zijn opgenomen met een opening van de contacten van ten minste 3 mm voor alle fasen van de voeding. SOMFY aanvaardt geen enkele aansprakelijkheid voor defecten en schade die het gevolg zijn van het niet naleven van deze instructies. Bewaar deze handleiding voor toekomstig gebruik.

☞ Somfy verklaart hierbij dat dit product conform is aan de essentiële eisen en aan andere relevante bepalingen van de Europese richtlijnen welke toepasbaar zijn voor de hele Europese Unie. Een conformiteitsverklaring staat te beschikking op het volgende internet adres www.somfy.com/ce.

NO

Les disse anvisningene før installasjonen utføres. Feil installasjon kan føre til alvorlige personskader. Koble fra alle strømkablene som skal installeres! Iverksett tiltak for å hindre at de slås på utilsiktede! Produktet må installeres, vedlikeholdes og demonteres av en fagperson, i samsvar med gjeldende bestemmelser. Det skal være en allpolet nettbryter i det elektriske anlegget i bygningen, som skal gi samtidig kontaktavstand på minst 3 mm for alle faser fra forsyningen. SOMFY frasier seg ethvert ansvar for defekter og skader som skyldes manglende overholdelse av denne veiledningen. Oppbevar denne veiledningen for senere bruk.

☞ Somfy erklærer herved at produktet oppfyller de viktigste kravene og andre relevante bestemmelser i EU-direktivene. Et CE-dokument finnes tilgjengelig på www.somfy.com/ce.

PL

Przed instalacją należy przeczytać niniejszą instrukcję i jej przestrzegać. Nieprawidłowa instalacja może prowadzić do poważnych obrażeń ciała. Odłączyć wszystkie podłączone przewody zasilania! Podjąć środki zapobiegające ich niezamierzonomu włączeniu! Produkt może być instalowany, konserwowany i demontowany wyłącznie przez osobę posiadającą odpowiednie umiejętności zgodnie z obowiązującymi przepisami. Instalacja elektryczna budynku musi posiadać wielobiegunowy wyłącznik główny zapewniający jednoczesny rozstaw co najmniej 3 mm wszystkich faz od zasilania. SOMFY nie ponosi żadnej odpowiedzialności z tytułu usterek i uszkodzeń powstałych na skutek nieprzestrzegania niniejszych zaleceń. Należy zachować tę instrukcję, aby móc korzystać z niej w przyszłości.

☞ Firma Somfy oświadcza niniejszym, że ten produkt jest zgodny z podstawowymi wymogami i innymi stosownymi przepisami europejskich dyrektyw obowiązujących na terenie Unii Europejskiej. Deklaracja zgodności dostępna jest na stronie www.somfy.com/ce.

SV

Läs och följ dessa anvisningar före installation. Felaktig installation kan leda till allvarliga skador. Koppla ifrån alla strömkablar före installationen! Vidta säkerhetsåtgärder mot ofrivillig igångsättning! Produkten får endast installeras, underhållas och tas isär av en behörig person och i enlighet med gällande tillämplig lagstiftning. En allpolig huvudbrytare ska ingå i byggnadens elinstallation för att ge samtidig separation på minst 3 mm för alla faser från försörjningen.

SOMFY kan inte hållas ansvarigt för ev. fel och skador som uppstår på grund av att dessa anvisningar inte följs. Spara dessa anvisningar

☞ Härmed intygar Somfy att produkten överensstämmer med de väsentliga kraven och andra bestämmelser i EU-direktiv. Ett CE-dokument

TR

Montajdan önce lütfen bu talimatları okuyunuz ve bunlara uyunuz. Yanlış bir montaj ciddi yaralanmalara yol açabilir. Montaj yapılacak tüm güç kablolarının bağlantılarını kesiniz! İstenmeyen devreye alınmalara karşı önlemlerinizi alınız! Ürünün montaj, bakım ve sökme işlemleri ilgili düzenlemeler doğrultusunda eğitimli bir uzman tarafından gerçekleştirilmelidir. . SOMFY, bu talimatlara uyulmaması sonucunda ortaya çıkabilecek hasar ve yaralanmalara karşı herhangi bir sorumluluk kabul etmez. Lütfen bu talimatları ileride başvurmak üzere saklayınız.

☞ Bu belgeyle SOMFY, bu ürünün Avrupa Birliği Direktiflerine ve konuyla ilgili olarak diğer tüm uygulanabilir Avrupa Birliği Direktiflerinin temel gereksinimlerine uygun olduğunu kabul ve beyan eder. Uygunluk beyanı www.somfy.com/ce internet adresinde kullanıminiza sunulmuştur.

Somfy Activites SA

50 Avenue du Nouveau Monde
74300 Cluses
France

www.somfy.com/projects

A BRAND OF **SOMFY** GROUP



100 % recycled paper

SOMFY ACTIVITES SA - Société Anonyme - capital 35.000.000 €, RCS Annecy 303.970.230 - 02/2019 - Ref. 5138034A