

# POP POP Lux

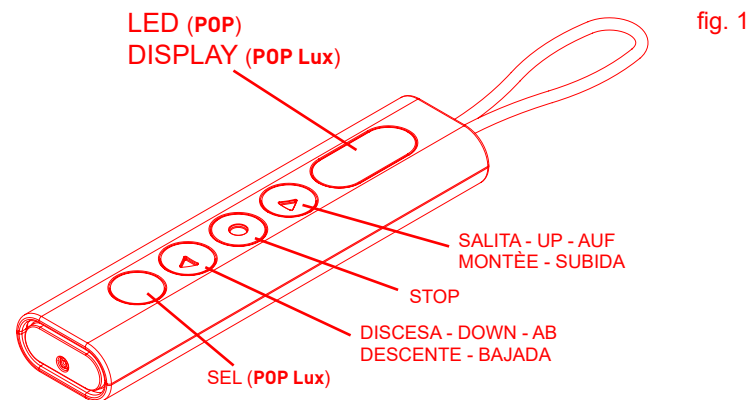
 ISTRUZIONI PER L'USO - INSTRUCTION FOR USE  
 GEBRAUCHSANLEITUNG - MODE D'EMPLOI  
 INSTRUCCIONES DE MANEJO


fig. 1

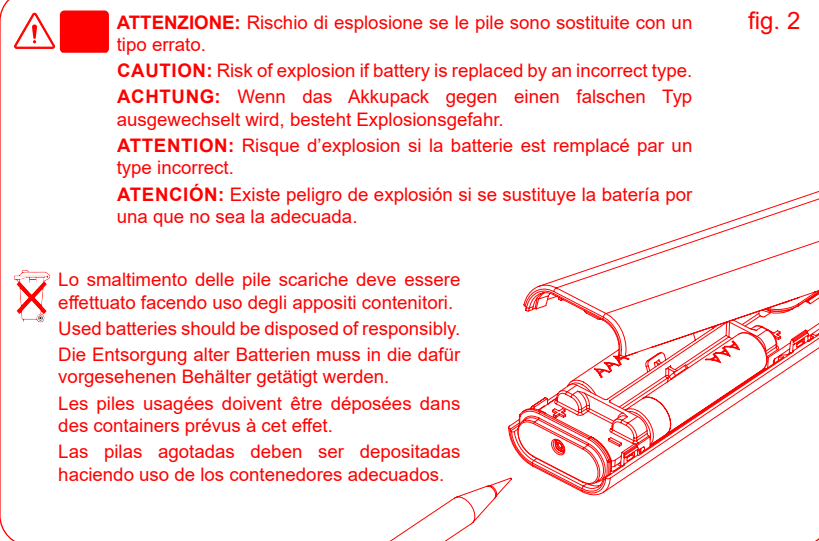


fig. 2

**ATTENZIONE:** Rischio di esplosione se le pile sono sostituite con un tipo errato.  
**CAUTION:** Risk of explosion if battery is replaced by an incorrect type.  
**ACHTUNG:** Wenn das Akkupack gegen einen falschen Typ ausgetauscht wird, besteht Explosionsgefahr.  
**ATTENTION:** Risque d'explosion si la batterie est remplacé par un type incorrect.  
**ATENCIÓN:** Existe peligro de explosión si se sustituye la batería por una que no sea la adecuada.

Lo smaltimento delle pile scariche deve essere effettuato facendo uso degli appositi contenitori. Used batteries should be disposed of responsibly. Die Entsorgung alter Batterien muss in die dafür vorgesehenen Behälter getätigt werden. Les piles usagées doivent être déposées dans des containers prévus à cet effet. Las pilas agotadas deben ser depositadas haciendo uso de los contenedores adecuados.

fig. 3

È possibile sostituire il tappo dotato di cordino (1) con il tappo liscio (2) in dotazione all'interno del telecomando.

It is possible to replace the cap provided with the cord (1) by using the plane cap (2) supplied inside the remote control.

Es ist möglich die Blende mit dem Bündel (1) mit der geschlossenen Blende (2), die sich innen im Gehäuse befindet, zu ersetzen. Il est possible de remplacer le capot de fermeture équipé du cordon (1) par le capot lisse (2) fourni à l'intérieur de la télécommande.

Es posible sustituir el tapón con cordón (1) por un tapón liso sin cordón (2) suministrado en el interior de la caja del emisor.

**ATTENZIONE!** In fase di primo utilizzo consultare anche il manuale d'istruzioni del motore o della centralina. - **WARNING!** Before setting for the first time read the instructions for the motor and/or the receiver. - **VORSICHT!** In der ersten Einstellphase auch die Einstellanleitungen des Motors oder des Funkempfängers zurate ziehen. - **ATTENTION!** Avant la codification de l'émetteur consulter aussi les notices du moteur ou du récepteur. - **¡ATENCIÓN!** Antes de instalar por primera vez consultar el manual de instrucciones del motor o de la centralita.



fig. 4

Rev.2 01/2021 - Cod. A4518\_6L35


 Cherubini S.p.A.  
 Bedizzole (BS) - Italia  
 www.cherubini.it

**I** Per evitare modifiche accidentali alla programmazione del motore durante l'uso quotidiano del telecomando, la possibilità di programmazione viene disabilitata automaticamente dopo 8 ore dall'invio dell'ultima sequenza (A+B o B+C).

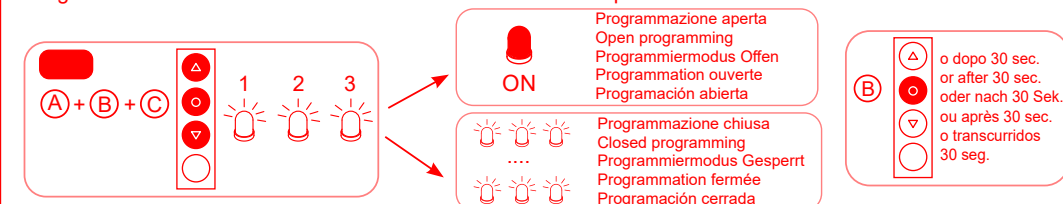
**GB** To prevent accidental changes to the programming of the motor during the daily use of the remote control, the possibility of programming is disabled automatically 8 hours after sending the last sequence (A+B or B+C).

**D** Zur Meidung von Fehlprogrammierungen während der täglichen Bedienung, wird nach 8 Stunden ab Eingabe der letzten Befehlsfolge (A+B oder B+C) der Programmiermodus automatisch gesperrt.

**F** Pour éviter les modifications accidentelles sur la programmation du moteur pendant l'utilisation quotidienne de l'émetteur, la possibilité de programmation est automatiquement désactivée 8 heures après l'envoi de la dernière séquence (A+B ou B+C).

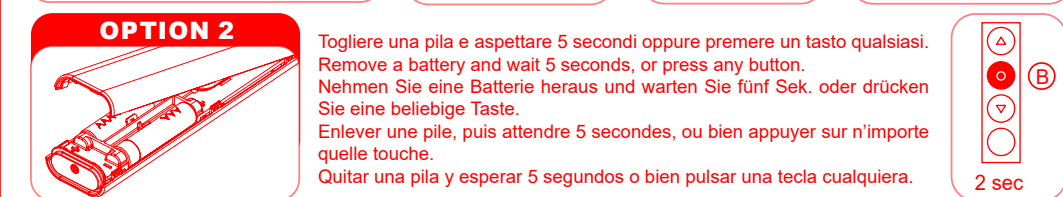
**E** Para evitar modificaciones accidentales en la programación del motor durante el uso cotidiano del emisor, la posibilidad de realizar programaciones será deshabilitada automáticamente transcurridas 8 horas el envío de la última secuencia.

VERIFICA DELLO STATO DELLA FUNZIONE - Checking the status of the function - Abfrage des Programmiermodus - Vérification de l'état de la fonction - Comprobación del estado de la función



PER MODIFICARE LO STATO DELLA FUNZIONE VEDI LE SEQUENZE ABILITAZIONE/DISABILITAZIONE - To change the status of the function, see the sequences "enable/disable programming" - Zur Änderung des Programmiermodus, "Öffnen/Sperren" wie hier folgend geschildert vorgehen - Pour modifier l'état de la fonction voir les séquences activation/désactivation - Para modificar el estado de la función ver las secuencias habilitar/deshabilitar

ABILITAZIONE DELLA PROGRAMMAZIONE - Enable programming - Activation de la programmation - Programmiermodus "öffnen" - Habilitar la programación



PROCEDERE CON LA PROGRAMMAZIONE COME DA LIBRETTO ISTRUZIONI - Proceed with programming as the instructions booklet - Wie auf der Anleitung beschrieben mit der Programmierung vorgehen - Procéder avec la programmation selon le manuel d'instructions - Proceder con la programación según el libro de instrucciones

DISABILITAZIONE DELLA PROGRAMMAZIONE - Disable programming - Programmiermodus "sperrn" - Désactivation de la programmation - Deshabilitar la programación



### 3.0 Caratteristiche tecniche

	POP	POP Lux
Alimentazione	2,4 V - 3 V DC	2,4 V - 3 V DC
Frequenza di trasmissione	433,92 MHz	433,92 MHz
Modulazione	AM / ASK	AM / ASK
Codifica	Rolling Code	Rolling Code
Potenza RF irradiata (ERP)	3 mW	3 mW
Portata in spazio aperto	100 - 150 m	100 - 150 m
Temperatura di funzionamento	-10°C +50°	-10°C +50°
Dimensioni (mm)	132 x 32 x 16	132 x 32 x 16
Peso (con pile)	63 g	63 g

### 3.0 Technical Features

	POP	POP Lux
Power supply	2,4 V - 3 V DC	2,4 V - 3 V DC
Transmission frequency	433,92 MHz	433,92 MHz
Modulation	AM / ASK	AM / ASK
Decoder system	Rolling Code	Rolling Code
Irradiated RF power (ERP)	3 mW	3 mW
Operating range in open space	100 - 150 m	100 - 150 m
Operating temperature	-10°C +50°	-10°C +50°
Dimensions (mm)	132 x 32 x 16	132 x 32 x 16
Weight (with batteries)	63 g	63 g

### 3.0 Technische Eigenschaften

	POP	POP Lux
Spannung	2,4 V - 3 V DC	2,4 V - 3 V DC
Übertragungsfrequenz	433,92 MHz	433,92 MHz
Modulation	AM / ASK	AM / ASK
Decoder System	Rolling Code	Rolling Code
Effektive Strahlungsleistung (ERP)	3 mW	3 mW
Reichweite im Freien	100 - 150 m	100 - 150 m
Betriebstemperatur	-10°C +50°	-10°C +50°
Abmessungen (mm)	132 x 32 x 16	132 x 32 x 16
Gewicht (mit Batterien)	63 g	63 g

### 3.0 Caractéristiques techniques

	POP	POP Lux
Alimentation	2,4 V - 3 V DC	2,4 V - 3 V DC
Fréquence de transmission	433,92 MHz	433,92 MHz
Modulation	AM / ASK	AM / ASK
Codification	Rolling Code	Rolling Code
Puissance RF irradiée (ERP)	3 mW	3 mW
Portée en espace ouvert	100 - 150 m	100 - 150 m
Température de fonctionnement	-10°C +50°	-10°C +50°
Dimensions (mm)	132 x 32 x 16	132 x 32 x 16
Poids (piles incluses)	63 g	63 g

### 3.0 Características técnicas

	POP	POP Lux
Alimentación	2,4 V - 3 V DC	2,4 V - 3 V DC
Frecuencia de transmisión	433,92 MHz	433,92 MHz
Modulación	AM / ASK	AM / ASK
Codificación	Rolling Code	Rolling Code
Potencia RF irradiada (ERP)	3 mW	3 mW
Alcance en espacio abierto	100 - 150 m	100 - 150 m
Temperatura de funcionamiento	-10°C +50°	-10°C +50°
Dimensiones (mm)	132 x 32 x 16	132 x 32 x 16
Peso (con pilas)	63 g	63 g

**1.0 Introducción** - El emisor es compatible con todos los dispositivos marcados con el símbolo CRC - CHERUBINI REMOTE CONTROL (fig. 4). Permite el accionamiento de uno o varios receptores al mismo tiempo. Para funcionar primero debe ser memorizado en el receptor sobre el que se quiere actuar.

**2.0 Alimentación** - El emisor funciona con dos pilas alcalinas de 1,5 V tipo LR03 (AAA) (fig. 2). Si durante la transmisión el led permanece fijo, las pilas están cargadas, si parpadea se están agotando. Para la sustitución de las mismas usar solamente pilas análogas a las indicadas.

**CE** Por la presente, Cherubini S.p.A. declara que el tipo de equipo radioeléctrico es conforme con la Directiva 2014/53/UE, Directiva 2011/65/UE. El texto completo de la declaración UE de conformidad puede ser solicitado en: www.cherubini.it.

**GARANTÍA:** El incumplimiento de estas instrucciones anula la responsabilidad y la garantía de CHERUBINI.

**1.0 Introduction** - L'émetteur est compatible avec tous les dispositifs marqués CRC - CHERUBINI REMOTE CONTROL (fig. 4). Il permet de commander un ou plusieurs récepteurs simultanément. Pour fonctionner l'émetteur doit tout d'abord être mémorisé dans le (ou les) récepteur(s) qu'il doit commander.

**2.0 Batteries** - L'émetteur fonctionne avec deux piles alcaline de 1,5 V type LR03 (AAA) (fig. 2). Pendant la transmission, la led reste allumée si les piles sont chargées ou clignote plus ou moins intensément lorsque les piles se déchargent. Le remplacement des piles s'effectue seulement avec des piles similaires à celles indiquées.

**CE** Le soussigné Cherubini S.p.A. déclare que l'équipement radioélectrique est conforme à la Directive 2014/53/UE, Directive 2011/65/UE. Le texte complet de la déclaration UE de conformité est disponible en faisant requête sur le site internet: www.cherubini.it.

**GARANTIE:** Le non-respect de ces instructions exclut la responsabilité de CHERUBINI et sa garantie.

**1.0 Beschreibung** - Der Handsender ist mit allen mit CRC - CHERUBINI REMOTE CONTROL Marke beschrifteten Komponenten kompatibel (fig. 4). Hiermit können einer oder mehrere Empfänger gleichzeitig gesteuert werden. Der Handsender muss zur Funktion vorher im Empfänger einprogrammiert werden.

**2.0 Batterien** - Der Handsender funktionieren mit zwei 1,5 V Alkalibatterien (AAA) Format LR03 (fig. 2). Während der Sendung des Signals leuchtet das LED. Sich entleerende Batterien werden durch das blinken des LED's signalisiert. Die Batterien müssen mit Batterien des gleichwertigen Typs ersetzt werden.

**CE** Hiermit erklärt Cherubini S.p.A., dass der Funkanlagentyp der Richtlinie 2014/53/EU, Richtlinie 2011/65 EU entspricht. Der vollständige Text der EU-Konformitätserklärung kann unter unserer Web-Seite www.cherubini.it, gefragt werden.

**GARANTIE:** Bei nichtbeachten der Gebrauchsanweisung entfällt die CHERUBINI Gewährleistung und Garantie.

**1.0 Description** - The remote control is compatible with all the 'CRC - CHERUBINI REMOTE CONTROL' branded components (fig. 4). With this remote control, it is possible to control one or more receivers at same time. To operate, the remote control needs to be programmed to the appropriate receiver(s).

**2.0 Batteries** - The remote control works with two 1.5 V Alkali batteries (AAA) format LR03 (fig. 2). During operation the LED will light up. If batteries are low, the LED flashes. Replace the batteries only with type specified above.

**CE** Hereby, Cherubini S.p.A. declares that the radio equipment type remote controller is in compliance with the Directive 2014/53/EU, Directive 2011/65/EU. The full text of the EU declaration of conformity is available upon request at the following website: www.cherubini.it.

**GUARANTEE:** Failure to comply with these instructions annuls CHERUBINI's responsibilities and guarantee.

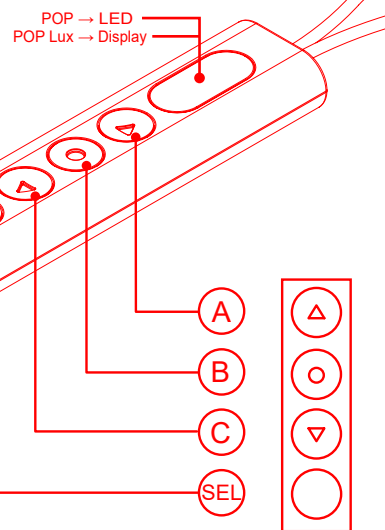
**1.0 Introduzione** - Il telecomando è compatibile con tutti i dispositivi contrassegnati con il marchio CRC - CHERUBINI REMOTE CONTROL (fig. 4). Permette di comandare un ricevitore o più ricevitori contemporaneamente. Per funzionare deve prima essere memorizzato nel ricevitore che si vuole comandare.

**2.0 Alimentazione** - Il telecomando funziona con due pile alcaline da 1,5 V formato LR03 (AAA) (fig. 2). Durante la trasmissione il LED si accende fisso se le pile sono cariche, lampeggia quando si stanno scaricando. Per la sostituzione usare solo pile analoghe a quelle indicate.

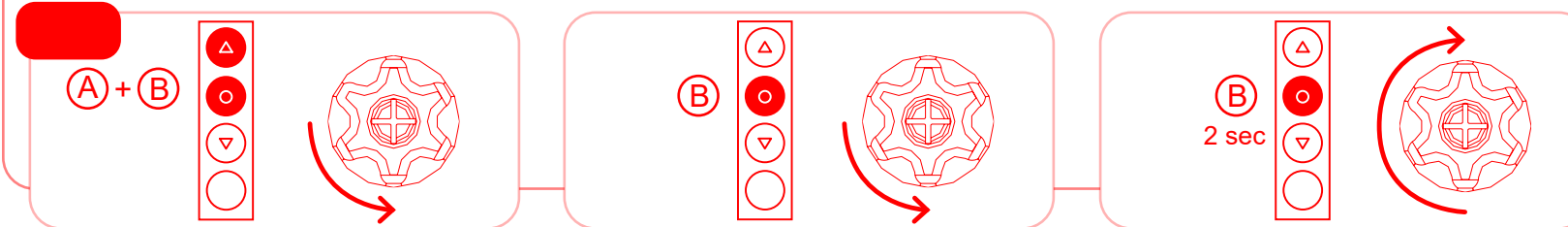
**CE** Cherubini S.p.A. dichiara che il tipo di apparecchiatura radio telecomando è conforme alla Direttiva 2014/53/UE, Direttiva 2011/65/UE. Il testo completo della dichiarazione di conformità UE è disponibile facendone richiesta sul sito: www.cherubini.it.

**GARANZIA:** Il mancato rispetto di queste istruzioni annulla la responsabilità e la garanzia CHERUBINI.

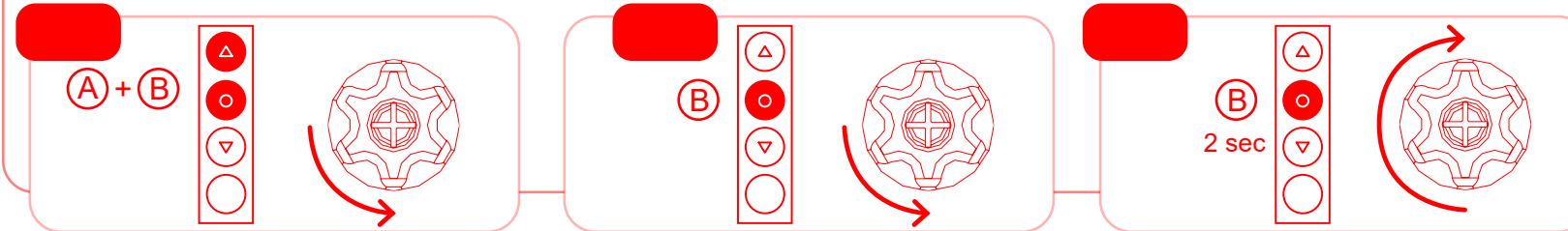
fig. 5



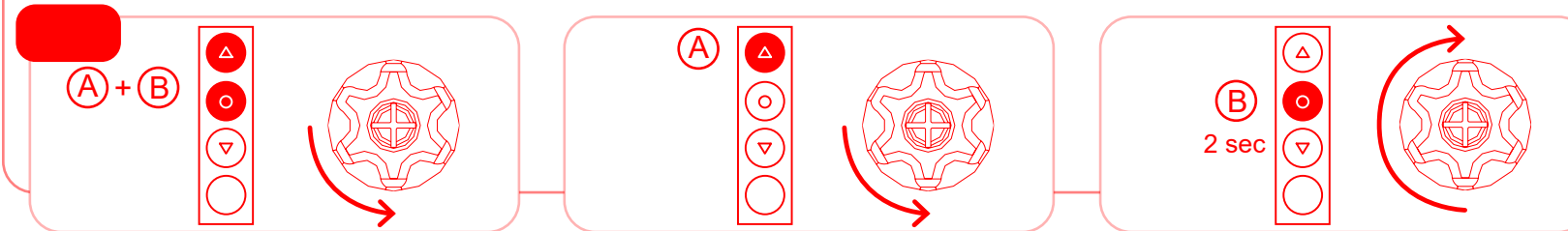
**MEMORIZZAZIONE PRIMO TELECOMANDO (T1) - Setting the first remote control (T1) - Einstellung des ersten Handsenders (T1)**  
**Mémorisation du premier émetteur (T1) - Memorización del primer emisor (T1)**



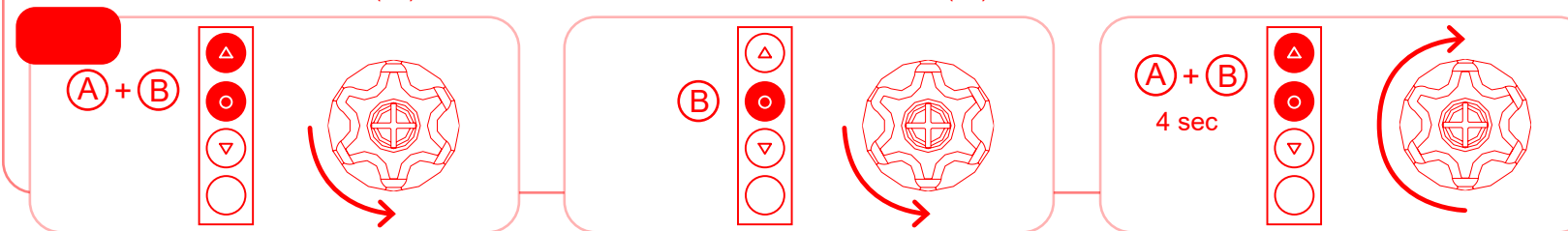
**MEMORIZZAZIONE DI ALTRI TELECOMANDI (Tx) - Setting of additional remote control (Tx) - Einstellung zusätzlicher Handsender (Tx)**  
**Mémorisation d'autres émetteurs (Tx) - Memorización de otros emisores (Tx)**



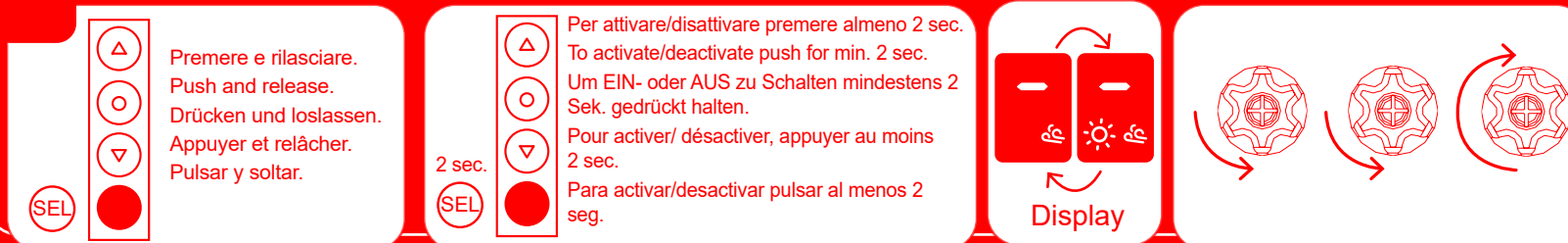
**CANCELLAZIONE SINGOLO TELECOMANDO (Tn) - Remote control memory clearing (Tn) - Löschen eines einzelnen Handsenders (Tn)**  
**Annulation d'un seul émetteur (Tn) - Cancelación individual de un emisor (Tn)**



**CANCELLAZIONE TOTALE DELLA MEMORIA TELECOMANDI (Tn) - Fully memory clearing (Tn) - Löschen aller gespeicherten Einstellungen (Tn)**  
**Annulation totale de la mémoire (Tn) - Cancelación total de la memoria desde el emisor (Tn)**



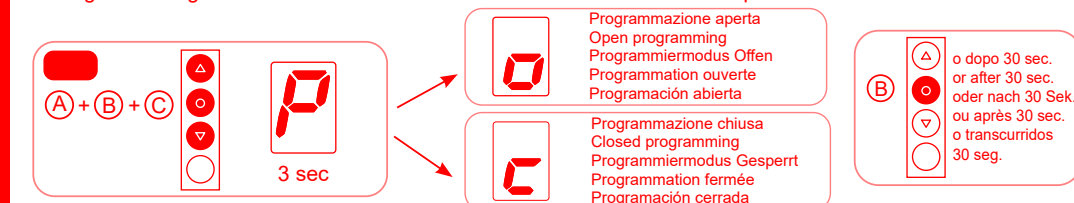
**FUNZIONE LUX - LUX function - LUX Funktion - Fonction LUX - Función LUX**



**POP Lux**

- I** Per evitare modifiche accidentali alla programmazione del motore durante l'uso quotidiano del telecomando, la possibilità di programmazione viene disabilitata automaticamente dopo 8 ore dall'invio dell'ultima sequenza (A+B o B+C).
- GB** To prevent accidental changes to the programming of the motor during the daily use of the remote control, the possibility of programming is disabled automatically 8 hours after sending the last sequence (A+B or B+C).
- D** Zur Meidung von Fehlprogrammierungen während der täglichen Bedienung, wird nach 8 Stunden ab Eingabe der letzten Befehlsfolge (A+B oder B+C) der Programmiermodus automatisch gesperrt.
- F** Pour éviter les modifications accidentelles sur la programmation du moteur pendant l'utilisation quotidienne de l'émetteur, la possibilité de programmation est automatiquement désactivée 8 heures après l'envoi de la dernière séquence (A+B ou B+C).
- E** Para evitar modificaciones accidentales en la programación del motor durante el uso cotidiano del emisor, la posibilidad de realizar programaciones será deshabilitada automáticamente transcurridas 8 horas el envío de la última secuencia.

**VERIFICA DELLO STATO DELLA FUNZIONE - Checking the status of the function - Comprobación del estado de la función**  
**Abfrage des Programmiermodus - Vérification de l'état de la fonction - Comprobación del estado de la función**



**PER MODIFICARE LO STATO DELLA FUNZIONE VEDI LE SEQUENZE ABILITAZIONE/DISABILITAZIONE - To change the status of the function, see the sequences "enable/disable programming" - Zur Änderung des Programmiermodus, "Öffnen/Sperren" wie hier folgend geschildert vorgehen - Pour modifier l'état de la fonction voir les séquences activation/désactivation - Para modificar el estado de la función ver las secuencias habilitar/deshabilitar**

**ABILITAZIONE DELLA PROGRAMMAZIONE - Enable programming - Activation de la programmation - Programmiermodus "öffnen" - Habilitar la programación**



**PROCEDERE CON LA PROGRAMMAZIONE COME DA LIBRETTO ISTRUZIONI - Proceed with programming as the instructions booklet - Wie auf der Anleitung beschrieben mit der Programmierung vorgehen - Procéder avec la programmation selon le manuel d'instructions - Proceder con la programación según el libro de instrucciones**

**DISABILITAZIONE DELLA PROGRAMMAZIONE - Disable programming - Programmiermodus "sperren" - Désactivation de la programmation - Deshabilitar la programación**



**ATTENZIONE!** In fase di primo utilizzo consultare anche il manuale d'istruzioni del motore o della centralina. - **WARNING!** Before setting for the first time read the instructions for the motor and/or the receiver. - **VORSICHT!** In der ersten Einstellphase auch die Einstellanleitungen der Motors oder des Funkempfängers zurate ziehen. - **ATTENTION!** Avant la codification de l'émetteur consulter aussi les notices du moteur ou du récepteur. - **¡ATENCIÓN!** Antes de instalar por primera vez consultar el manual de instrucciones del motor o de la centralita.

**CHERUBINI**  
tocco italiano dal 1947

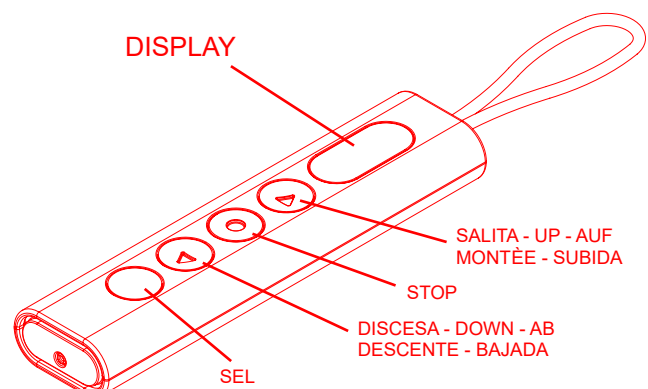


fig. 1



**ATTENZIONE:** Rischio di esplosione se le pile sono sostituite con un tipo errato.

**CAUTION:** Risk of explosion if battery is replaced by an incorrect type.  
**ACHTUNG:** Wenn das Akkupack gegen einen falschen Typ ausgetauscht wird, besteht Explosionsgefahr.

**ATTENTION:** Risque d'explosion si la batterie est remplacé par un type incorrect.

**ATENCIÓN:** Existe peligro de explosión si se sustituye la batería por una que no sea la adecuada.



Lo smaltimento delle pile scariche deve essere effettuato facendo uso degli appositi contenitori.

Used batteries should be disposed of responsibly.

Die Entsorgung alter Batterien muss in die dafür vorgesehenen Behälter getätigt werden.

Les piles usagées doivent être déposées dans des containers prévus à cet effet.

Las pilas agotadas deben ser depositadas haciendo uso de los contenedores adecuados.

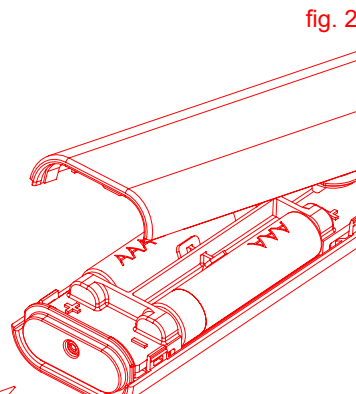


fig. 2



È possibile sostituire il tappo dotato di cordino (1) con il tappo liscio (2) in dotazione all'interno del telecomando.

It is possible to replace the cap provided with the cord (1) by using the plane cap (2) supplied inside the remote control.

Es ist möglich die Blende mit dem Bändel (1) mit der geschlossenen Blende (2), die sich innen im Gehäuse befindet, zu ersetzen.

Il est possible de remplacer le capot de fermeture équipé du cordon (1) par le capot lisse (2) fourni à l'intérieur de la télécommande.

Es posible sustituir el tapón con cordón (1) por un tapón liso sin cordón (2) suministrado en el interior de la caja del emisor.

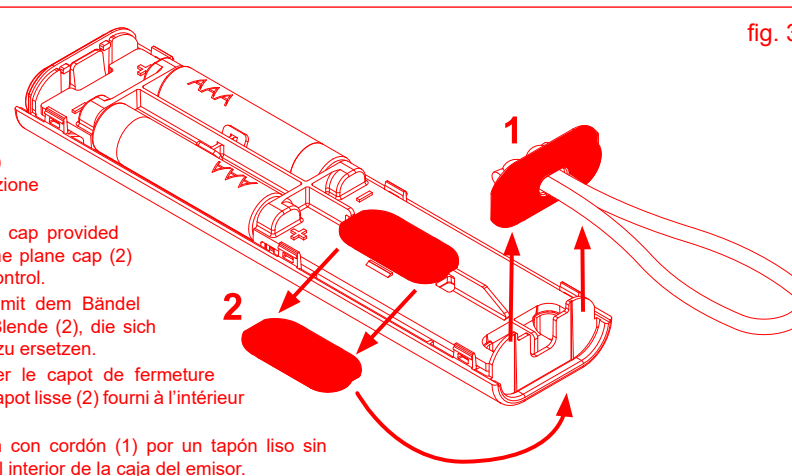


fig. 3



Il display mostrerà in rapida successione i canali disponibili (da 1 a N).

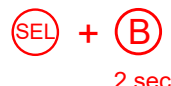
The display will show available channels (from 1 to N) in rapid succession.

Das Display zeigt die verfügbaren Kanäle (von 1 bis N) in rascher Folge an.

L'écran montre successivement les canaux mémorisés (de 1 à N).

El display mostrará sucesivamente los canales disponibles (del 1 al N).

**Per annullare la funzione:  
Funktion clearing:  
Löschung der Funktion:  
Pour annuler la fonction:  
Para anular la función:**



2 sec



Il display mostrerà in rapida successione i canali da 1 a 7.

The display will show channels from 1 to 7 in rapid succession.

Das Display zeigt in rascher Folge die Kanäle von 1 bis 7 an.

L'écran montre successivement les canaux de 1 à 7.

El display mostrará sucesivamente los canales del 1 al 7.

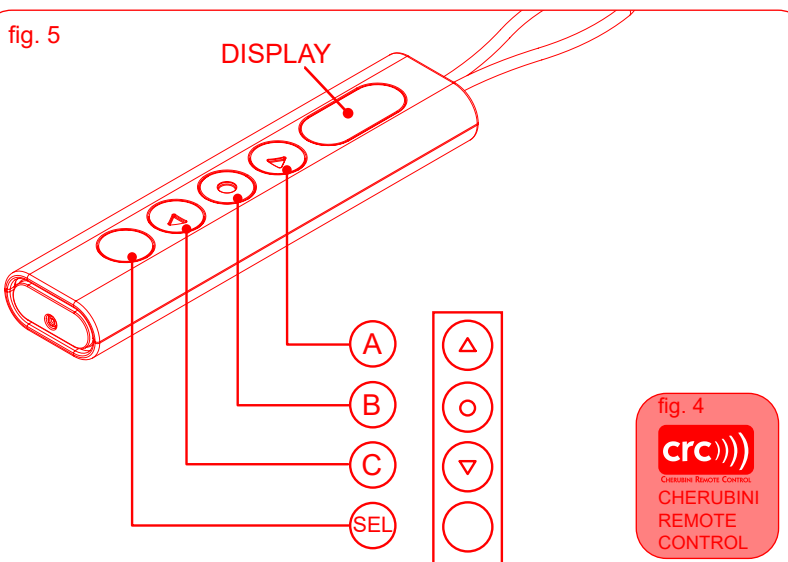


fig. 5



**LIMITAZIONE DEL NUMERO DI CANALI - Restriction of the number of channels - Reduzierung der Anzahl Kanäle**  
Limitation du nombre de canaux - Limitación del numero de canales



2 sec

Questa funzione consente di escludere temporaneamente dalla selezione i canali non memorizzati. Per il ripristino del telecomandi vedi: Annullare la funzione.  
This function allows you to exclude temporarily from the selection all channels not in use. To restore the initial settings see: Function clearing.  
Diese Funktion ermöglicht die nicht gespeicherten Kanäle auszuschliessen. Um diese wieder zu aktivieren siehe: Löschung der Funktion.  
Cette fonction permet d'exclure temporairement les canaux non utilisés. Pour restaurer les canaux non utilisés voir l'instruction: Pour annuler la fonction.  
Esta función permite ocultar temporalmente en la selección los canales que no estén en uso. Para reestablecer todos los canales ver: Anular la función.

Rev.2\_01/2021 - Cod. A4518\_6L36



**Cherubini S.p.A.**  
Bedizzole (BS) - Italia  
www.cherubini.it

# POP Plus POP P-Lux

ISTRUZIONI PER L'USO - INSTRUCTION FOR USE  
GEBRAUCHSANLEITUNG - MODE D'EMPLOI  
INSTRUCCIONES DE MANEJO

**1.0 Introduzione** - Il telecomando è compatibile con tutti i dispositivi contrassegnati con il marchio CRC - CHERUBINI REMOTE CONTROL (fig. 4). Permette di comandare un ricevitore o più ricevitori contemporaneamente. Per funzionare deve prima essere memorizzato nel ricevitore che si vuole comandare.

**2.0 Alimentazione** - Il telecomando funziona con due pile alcaline da 1,5 V formato LR03 (AAA) (fig. 2). Durante la trasmissione il display si accende fisso se le pile sono cariche, lampeggia quando si stanno scaricando. Per la sostituzione usare solo pile analoghe a quelle indicate.

**CE** Cherubini S.p.A. dichiara che il tipo di apparecchiatura radio telecomando è conforme alla Direttiva 2014/53/UE, Direttiva 2011/65/UE. Il testo completo della dichiarazione di conformità UE è disponibile facendone richiesta sul sito: www.cherubini.it.

**GARANZIA:** Il mancato rispetto di queste istruzioni annulla la responsabilità e la garanzia CHERUBINI.

## 3.0 Caratteristiche tecniche

	POP Plus	POP P-Lux
Alimentazione	2,4 V - 3 V DC	2,4 V - 3 V DC
Frequenza di trasmissione	433,92 MHz	433,92 MHz
Modulazione	AM / ASK	AM / ASK
Codifica	Rolling Code	Rolling Code
Potenza RF irradiata (ERP)	3 mW	3 mW
Portata in spazio aperto	100 - 150 m	100 - 150 m
Temperatura di funzionamento	-10°C +50°	-10°C +50°
Dimensioni (mm)	132 x 32 x 16	132 x 32 x 16
Peso (con pile)	63 g	63 g

**1.0 Description** - The remote control is compatible with all the 'CRC - CHERUBINI REMOTE CONTROL' branded components (fig. 4). With this remote control, it is possible to control one or more receivers at same time. To operate, the remote control needs to be programmed to the appropriate receiver(s).

**2.0 Batteries** - The remote control works with two 1.5 V Alkali batteries (AAA)format LR03 (fig. 2). During operation the display will light up. If batteries are low, the display flashes. Replace the batteries only with type specified above.

**CE** Hereby, Cherubini S.p.A. declares that the radio equipment type remote controller is in compliance with the Directive 2014/53/EU, Directive 2011/65/EU. The full text of the EU declaration of conformity is available upon request at the following website: www.cherubini.it.

**GUARANTEE:** Failure to comply with these instructions annuls CHERUBINI's responsibilities and guarantee.

## 3.0 Technical Features

	POP Plus	POP P-Lux
Power supply	2,4 V - 3 V DC	2,4 V - 3 V DC
Transmission frequency	433,92 MHz	433,92 MHz
Modulation	AM / ASK	AM / ASK
Decoder system	Rolling Code	Rolling Code
Irradiated RF power (ERP)	3 mW	3 mW
Operating range in open space	100 - 150 m	100 - 150 m
Operating temperature	-10°C +50°	-10°C +50°
Dimensions (mm)	132 x 32 x 16	132 x 32 x 16
Weight (with batteries)	63 g	63 g

**1.0 Beschreibung** - Der Handsender ist mit allen mit CRC - CHERUBINI REMOTE CONTROL Marke beschrifteten Komponenten kompatibel (fig. 4). Hiermit können einer oder mehrere Empfänger gleichzeitig gesteuert werden. Der Handsender muss zur Funktion vorher im Empfänger einprogrammiert werden.

**2.0 Batterien** - Der Handsender funktionieren mit zwei 1,5 V Alkalibatterien (AAA) Format LR03 (fig. 2). Während der Sendung des Signals leuchtet das Display. Sich entleerende Batterien werden durch das blinken des Displays signalisiert. Die Batterien müssen mit Batterien des gleichwertigen Typs ersetzt werden.

**CE** Hiermit erklärt Cherubini S.p.A., dass der Funkanlagentyp der Richtlinie 2014/53/EU, Richtlinie 2011/65/EU entspricht. Der vollständige Text der EU-Konformitätserklärung kann unter unserer Web-Seite www.cherubini.it, gefragt werden.

**GARANTIE:** Bei nichtbeachten der Gebrauchsanweisung entfällt die CHERUBINI Gewährleistung und Garantie.

## 3.0 Technische Eigenschaften

	POP Plus	POP P-Lux
Spannung	2,4 V - 3 V DC	2,4 V - 3 V DC
Übertragungsfrequenz	433,92 MHz	433,92 MHz
Modulation	AM / ASK	AM / ASK
Decoder System	Rolling Code	Rolling Code
Effektive Strahlungsleistung (ERP)	3 mW	3 mW
Reichweite im Freien	100 - 150 m	100 - 150 m
Betriebstemperatur	-10°C +50°	-10°C +50°
Abmessungen (mm)	132 x 32 x 16	132 x 32 x 16
Gewicht (mit Batterien)	63 g	63 g

**1.0 Introduction** - L'émetteur est compatible avec tous les dispositifs marqués CRC - CHERUBINI REMOTE CONTROL (fig. 4). Il permet de commander un ou plusieurs récepteurs simultanément. Pour fonctionner l'émetteur doit tout d'abord être mémorisé dans le (ou les) récepteur(s) qu'il doit commander.

**2.0 Batteries** - L'émetteur fonctionne avec deux piles alcaline de 1,5 V type LR03 (AAA) (fig. 2). Pendant la transmission, la display reste allumée si les piles sont chargées ou clignote plus ou moins intensément lorsque les piles se déchargent. Le remplacement des piles s'effectue seulement avec des piles similaires à celles indiquées.

**CE** Le soussigné Cherubini S.p.A. déclare que l'équipement radioélectrique est conforme à la Directive 2014/53/UE, Directive 2011/65/UE. Le texte complet de la déclaration UE de conformité est disponible en faisant requête sur le site internet: www.cherubini.it.

**GARANTIE:** Le non-respect de ces instructions exclut la responsabilité de CHERUBINI et sa garantie.

## 3.0 Caractéristiques techniques

	POP Plus	POP P-Lux
Alimentation	2,4 V - 3 V DC	2,4 V - 3 V DC
Fréquence de transmission	433,92 MHz	433,92 MHz
Modulation	AM / ASK	AM / ASK
Codification	Rolling Code	Rolling Code
Puissance RF irradiée (ERP)	3 mW	3 mW
Portée en espace ouvert	100 - 150 m	100 - 150 m
Température de fonctionnement	-10°C +50°	-10°C +50°
Dimensions (mm)	132 x 32 x 16	132 x 32 x 16
Poids (piles incluses)	63 g	63 g

**1.0 Introducción** - El emisor es compatible con todos los dispositivos marcados CRC - CHERUBINI REMOTE CONTROL (fig. 4). Permite el accionamiento de uno o varios receptores al mismo tiempo. Para funcionar primero debe ser memorizado en el receptor sobre el que se quiere actuar.

**2.0 Alimentación** - El emisor funciona con dos pilas alcalinas de 1,5 V tipo LR03 (AAA) (fig. 2). Si durante la transmisión el display permanece fijo, las pilas están cargadas, si parpadea se están agotando. Para la sustitución de las mismas usar solamente pilas análogas a las indicadas.




**CE** Por la presente, Cherubini S.p.A. declara que el tipo de equipo radioeléctrico es conforme con la Directiva 2014/53/UE, Directiva 2011/65/UE. El texto completo de la declaración UE de conformidad puede ser solicitado en: www.cherubini.it.

**GARANTÍA:** El incumplimiento de estas instrucciones anula la responsabilidad y la garantía de CHERUBINI.

## 3.0 Características técnicas

	POP Plus	POP P-Lux
Alimentación	2,4 V - 3 V DC	2,4 V - 3 V DC
Frecuencia de transmisión	433,92 MHz	433,92 MHz
Modulación	AM / ASK	AM / ASK
Codificación	Rolling Code	Rolling Code
Potencia RF irradiada (ERP)	3 mW	3 mW
Alcance en espacio abierto	100 - 150 m	100 - 150 m
Temperatura de funcionamiento	-10°C +50°	-10°C +50°
Dimensiones (mm)	132 x 32 x 16	132 x 32 x 16
Peso (con pilas)	63 g	63 g

## LEGENDA

-  Primo telecomando da memorizzare - First remote control to be set - Erster einzustellender Handsender - Premier émetteur à mémoriser - Primer emisor a memorizar
-  Telecomando memorizzato - Already programmed remote control - Eingestellter Handsender - Émetteur mémorisé - Emisor ya memorizado
-  Telecomando da memorizzare - Additional remote control - Zusätzlicher Handsender - Émetteur à mémoriser - Emisor a memorizar

## DISPLAY

### POP P-Lux

Sensore vento e sensore luce attivati  
Wind and sun sensor activated  
Windwächter und Sonnsensor aktiv  
Active le capteur de vent et de lumière  
Sensor viento y luz activados



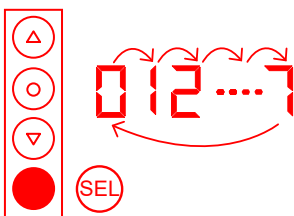
Solo sensore vento attivato  
Only wind sensor activated  
Nur Windwächter aktiv  
Active le capteur de vent seulement  
Solo sensor viento activado



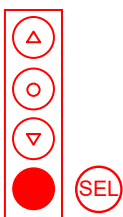
## SELEZIONE DEL CANALE

Channel selection - Kanalauswahl  
Sélection du canal - Selección del canal

Premere ripetutamente  
Press more times  
Mehrmals drücken  
Appuyer plusieurs fois  
Pulsar repetidamente

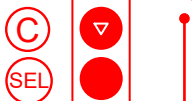


Tenere premuto  
Press and hold the button  
Taste gedrückt halten  
Maintenir appuyé  
Mantener pulsado



+

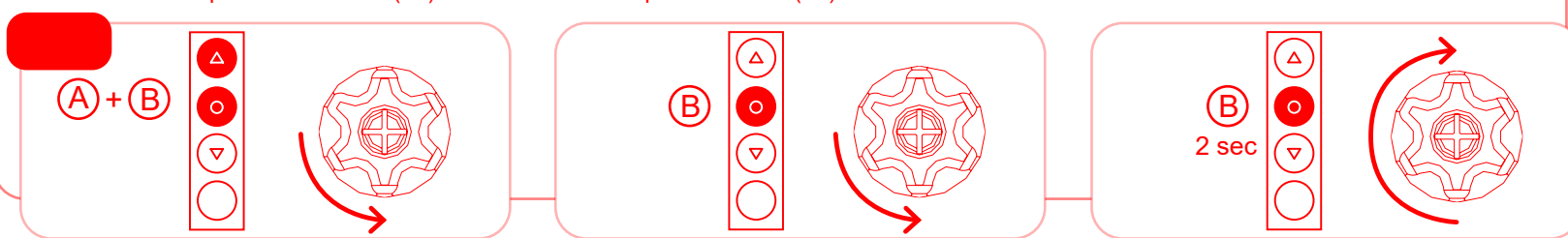
Premere ripetutamente  
Press more times  
Mehrmals drücken  
Appuyer plusieurs fois  
Pulsar repetidamente



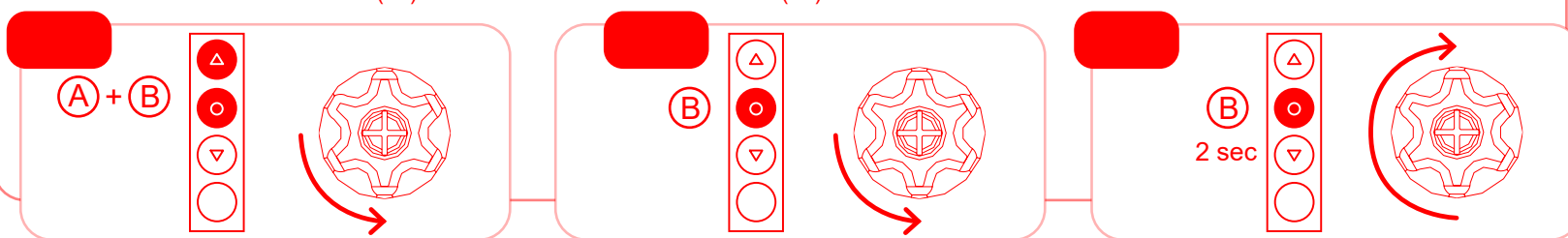
CANALE GLOBALE - All-channel  
Gruppenkanal - Canal générale  
Canal global

Durante la memorizzazione dei singoli canali viene memorizzato automaticamente anche il canale globale. - The settings of the single channels are automatically copied on all-channel. - Während der Speicherung der einzelnen Kanäle erfolgt automatisch auch die Speicherung des Gruppenkanals. - Pendant la mémorisation du canal individuel on mémorise automatiquement le canal générale. - Durante la memorización de los canales individuales se memoriza automáticamente el canal global.

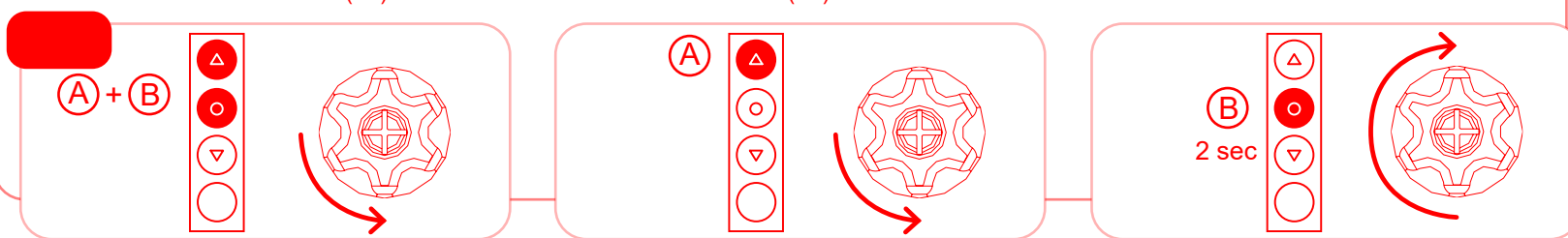
## MEMORIZZAZIONE PRIMO TELECOMANDO (T1) - Setting the first remote control (T1) - Einstellung des ersten Handsenders (T1) - Mémorisation du premier émetteur (T1) - Memorización del primer emisor (T1)



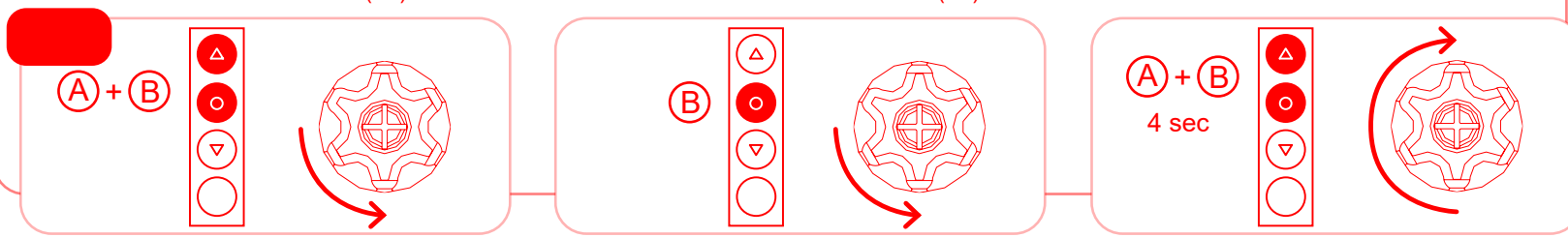
## MEMORIZZAZIONE DI ALTRI TELECOMANDI (Tx) - Setting of additional remote control (Tx) - Einstellung zusätzlicher Handsender (Tx) - Mémorisation d'autres émetteurs (Tx) - Memorización de otros emisores (Tx)



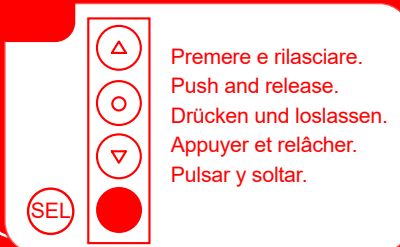
## CANCELLAZIONE SINGOLO TELECOMANDO (Tn) - Remote control memory clearing (Tn) - Löschen eines einzelnen Handsenders (Tn) - Annulation d'un seul émetteur (Tn) - Cancelación individual de un emisor (Tn)



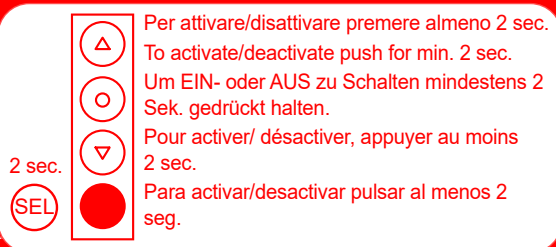
## CANCELLAZIONE TOTALE DELLA MEMORIA TELECOMANDI (Tn) - Fully memory clearing (Tn) - Löschen aller gespeicherten Einstellungen (Tn) - Annulation totale de la mémoire (Tn) - Cancelación total de la memoria desde el emisor (Tn)



## FUNZIONE LUX - LUX function - LUX Funktion - Fonction LUX - Función LUX



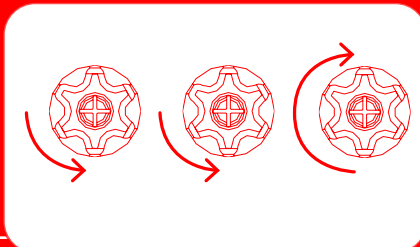
Premere e rilasciare.  
Push and release.  
Drücken und loslassen.  
Appuyer et relâcher.  
Pulsar y soltar.



Per attivare/disattivare premere almeno 2 sec.  
To activate/deactivate push for min. 2 sec.  
Um EIN- oder AUS zu Schalten mindestens 2 Sek. gedrückt halten.  
Pour activer/ désactiver, appuyer au moins 2 sec.  
Para activar/desactivar pulsar al menos 2 seg.



Display



## POP P-Lux

## POP Plus - POP P-Lux

**I** Per evitare modifiche accidentali alla programmazione del motore durante l'uso quotidiano del telecomando, la possibilità di programmazione viene disabilitata automaticamente dopo 8 ore dall'invio dell'ultima sequenza (A+B o B+C).

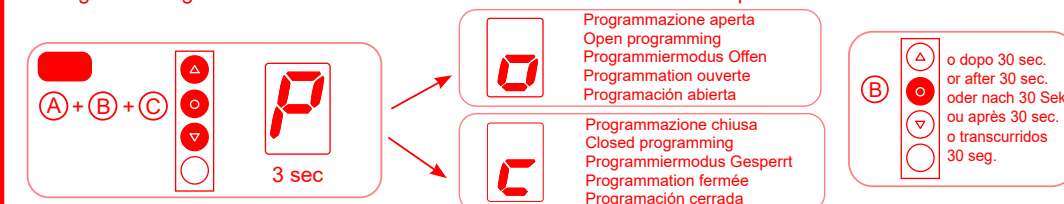
**GB** To prevent accidental changes to the programming of the motor during the daily use of the remote control, the possibility of programming is disabled automatically 8 hours after sending the last sequence (A+B or B+C).

**D** Zur Meidung von Fehlprogrammierungen während der täglichen Bedienung, wird nach 8 Stunden ab Eingabe der letzten Befehlsfolge (A+B oder B+C) der Programmiermodus automatisch gesperrt.

**F** Pour éviter les modifications accidentelles sur la programmation du moteur pendant l'utilisation quotidienne de l'émetteur, la possibilité de programmation est automatiquement désactivée 8 heures après l'envoi de la dernière séquence (A+B ou B+C).

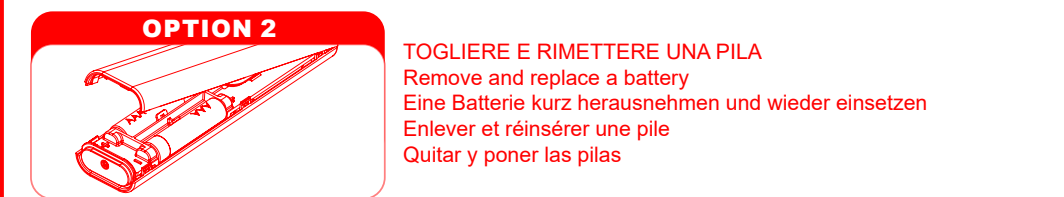
**E** Para evitar modificaciones accidentales en la programación del motor durante el uso cotidiano del emisor, la posibilidad de realizar programaciones será deshabilitada automáticamente transcurridas 8 horas el envío de la última secuencia.

## VERIFICA DELLO STATO DELLA FUNZIONE - Checking the status of the function - Abfrage des Programmiermodus - Vérification de l'état de la fonction - Comprobación del estado de la función



PER MODIFICARE LO STATO DELLA FUNZIONE VEDI LE SEQUENZE ABILITAZIONE/DISABILITAZIONE - To change the status of the function, see the sequences "enable/disable programming" - Zur Änderung des Programmiermodus, "Öffnen/Sperren" wie hier folgend geschildert vorgehen - Pour modifier l'état de la fonction voir les séquences activation/désactivation - Para modificar el estado de la función ver las secuencias habilitar/deshabilitar

## ABILITAZIONE DELLA PROGRAMMAZIONE - Enable programming - Activation de la programmation - Programmiermodus "öffnen" - Habilitar la programación



PROCEDERE CON LA PROGRAMMAZIONE COME DA LIBRETTO ISTRUZIONI - Proceed with programming as the instructions booklet - Wie auf der Anleitung beschrieben mit der Programmierung vorgehen - Procéder avec la programmation selon le manuel d'instructions - Proceder con la programación según el libro de instrucciones

## DISABILITAZIONE DELLA PROGRAMMAZIONE - Disable programming - Programmiermodus "sperren" - Désactivation de la programmation - Deshabilitar la programación

